

Množstvo	Popis												
1	<p data-bbox="255 324 478 369"><b>Unilift KP 250 M 1</b></p> <div data-bbox="359 392 534 795" style="text-align: center;">  </div> <p data-bbox="654 840 1292 873" style="text-align: right;"><b>Poznámka: Obrázok produktu sa môže líšiť od skutočného produktu</b></p> <p data-bbox="255 873 558 907">Objednacie číslo: <b>012H1300</b></p> <p data-bbox="255 907 622 940">Ponorné odvodňovacie čerpadlo</p> <p data-bbox="255 963 1133 1120">Vertikálne jednostupňové ponorné čerpadlo v prevedení z nerezovej ocele s vertikálnym výtlakovým hrdlom a integrovaným ponorným 1-fázovým motorom zapuzdreného typu, trieda izolácie F, vrátane tepelnej nadprúdovej ochrany.</p> <p data-bbox="255 1142 877 1232">Čerpadlo je vybavené sacím košom a nosnou rúčkou. Dodáva sa vrátane prírodného elektrického kábla dĺžky 10 m.</p> <p data-bbox="255 1254 845 1321">Vhodné pre čerpanie spodnej vody, povrchovej vody, dažďovej vody a podobných kvapalín.</p> <p data-bbox="255 1344 813 1467">Obežné koleso je polootevoreného typu s priechodnosťou 10 mm a je vhodné pre čerpanie spodnej vody, povrchovej vody, dažďovej vody a podobných kvapalín.</p> <p data-bbox="255 1489 869 1590">Čerpadlo je vybavené dvojitou upchávkou skladajúcou sa z dvoch tesniacich elementov a tukovej náplne medzi nimi.</p> <p data-bbox="255 1612 821 1769">Vonkajšie teleso čerpadla zaisťuje neustále chladenie motora čerpanou kvapalinou. Hriadeľ rotora je uložený v dvoch grafitových ložiskách, ktoré sú chladené čerpanou kvapalinou a nevyžadujú údržbu.</p> <p data-bbox="255 1792 829 1825">Motor čerpadla je naplnený netoxickou kvapalinou.</p> <table data-bbox="255 1881 1021 2016"> <tr> <td>Kvapalina:</td> <td></td> </tr> <tr> <td>Čerpaná kvapalina:</td> <td>Akáko vek Newtonovská kvapalina</td> </tr> <tr> <td>Rozsah teploty kvapaliny:</td> <td>0 .. 50 °C</td> </tr> <tr> <td>Hustota:</td> <td>998.2 kg/m<sup>3</sup></td> </tr> </table> <table data-bbox="255 2027 718 2105"> <tr> <td>Techn.:</td> <td></td> </tr> <tr> <td>Priechodnosť :</td> <td>10 mm</td> </tr> </table>	Kvapalina:		Čerpaná kvapalina:	Akáko vek Newtonovská kvapalina	Rozsah teploty kvapaliny:	0 .. 50 °C	Hustota:	998.2 kg/m <sup>3</sup>	Techn.:		Priechodnosť :	10 mm
Kvapalina:													
Čerpaná kvapalina:	Akáko vek Newtonovská kvapalina												
Rozsah teploty kvapaliny:	0 .. 50 °C												
Hustota:	998.2 kg/m <sup>3</sup>												
Techn.:													
Priechodnosť :	10 mm												

Množstvo	Popis
	<p><b>Materiály:</b></p> <p>Teleso erpadla: Nehrdzavejúca oce DIN W.-Nr. 1.4301 AISI 304</p> <p>Obežné koleso: Nehrdzavejúca oce DIN W.-Nr. 1.4031 AISI 304</p> <p><b>Inštalácia:</b></p> <p>Výtláčné hrdlo: Rp 1 1/4 Max. inštalácia hĺbka: 7 m</p> <p><b>Elektrické údaje:</b></p> <p>P1: 480 W f: 50 Hz U: 1 x 220-230 V Menovitý el. prúd: 2.3 A Veľkosť kondenzátora - prevádzka: 8 µF/400 V Krytie IP: IP68 Izolácia: F Dĺžka kábla: 10 m Káblová koncovka: SCHUKO</p> <p><b>Iné:</b></p> <p>čistá hmotnosť: 7 kg Hrubá hmotnosť: 7.3 kg Prepravné množstvo: 0.013 m<sup>3</sup> Dánina: 391214025 Švédina: 5885709 Fínina: 4822505 Nórina: 9040794 Krajina pôvodu: HU Tarifná klasifikácia: 84137021</p>

## 012H1300 Unilift KP 250 M 1 50 Hz

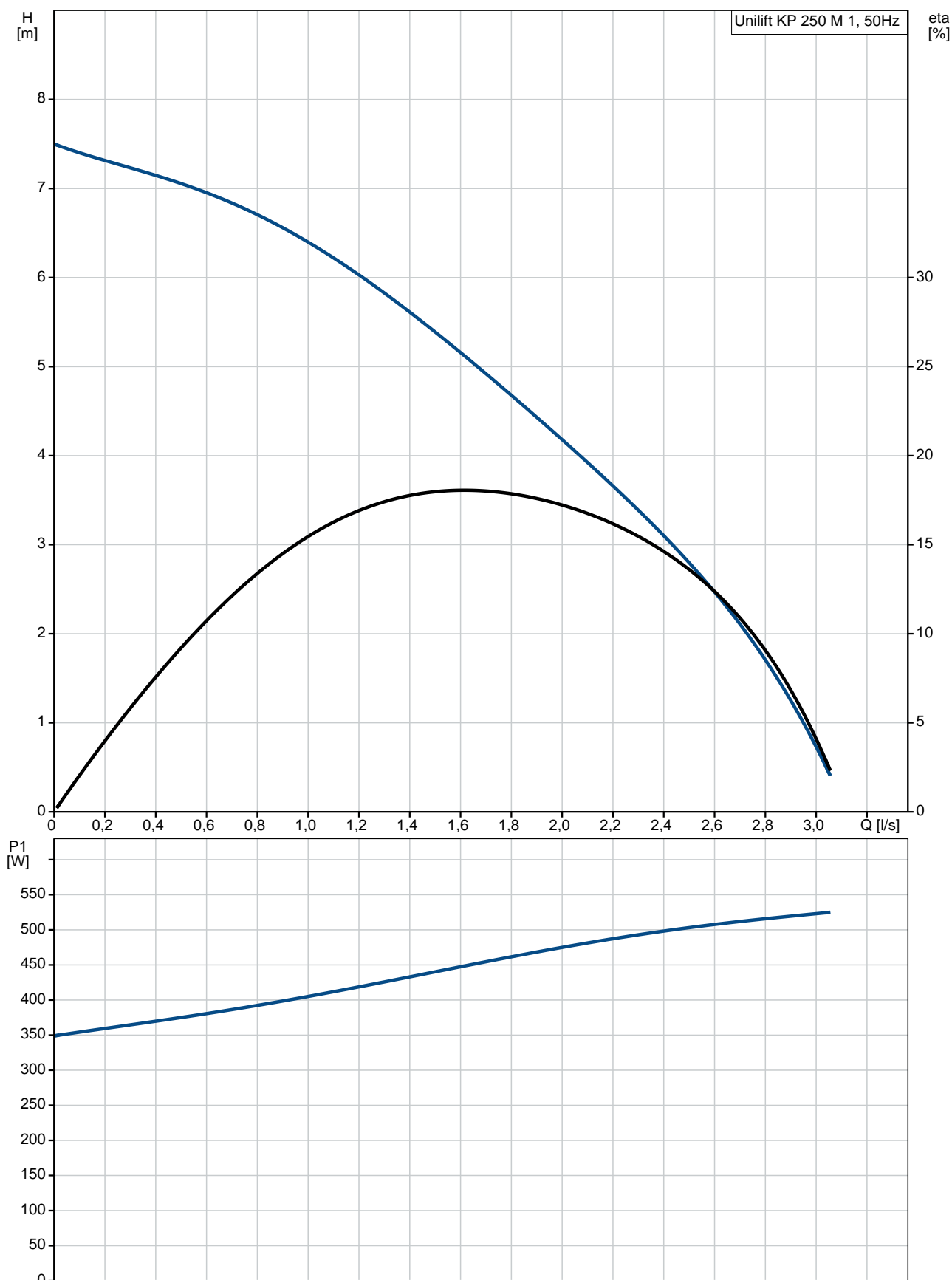

Popis	Hodnota
<b>Všeobecné informácie:</b>	
Názov produktu:	Unilift KP 250 M 1
Objednacie číslo:	012H1300
číslo EAN:	5700391116506
Cena:	
<b>Techn.:</b>	
Maximum flow:	3.11 l/s
Max. prietok:	3.11 l/s
Max. dopravná výška:	7.5 m
Priechodnosť:	10 mm
Model:	A
<b>Materiály:</b>	
Teleso erpadla:	Nehrdzavejúca oce
Teleso erpadla:	DIN W.-Nr. 1.4301
Teleso erpadla:	AISI 304
Obežné koleso:	Nehrdzavejúca oce
Obežné koleso:	DIN W.-Nr. 1.4031
Obežné koleso:	AISI 304
<b>Inštalácia:</b>	
Výtláčové hrdlo:	Rp 1 1/4
Max. inštalácia hĺbka:	7 m
<b>Kvapalina:</b>	
erpaná kvapalina:	Akáko vek Newtonovská kvapalina
Rozsah teploty kvapaliny:	0 .. 50 °C
Hustota:	998.2 kg/m <sup>3</sup>
<b>Elektrické údaje:</b>	
P1:	480 W
f:	50 Hz
U:	1 x 220-230 V
Menovitý el. prúd:	2.3 A
Veľkosť kondenzátora - prevádzka:	8 μF/400 V
Krytie IP:	IP68
Izolácia:	F
Motorová ochrana:	KONTAKT
Teplotná ochrana:	interná
Dĺžka kábla:	10 m
Káblková koncovka:	SCHUKO
<b>Iné:</b>	
čistá hmotnosť:	7 kg
Hrubá hmotnosť:	7.3 kg
Prepravné množstvo:	0.013 m <sup>3</sup>
Dánina:	391214025
Švédina:	5885709
Fínina:	4822505
Nórina:	9040794
Krajina pôvodu:	HU
Tarifná klasifikácia:	84137021

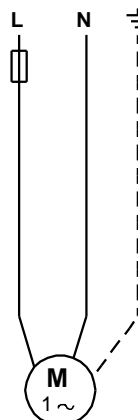
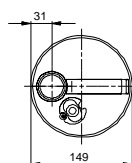
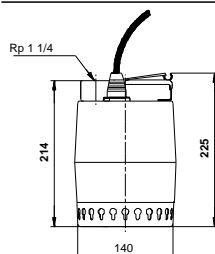
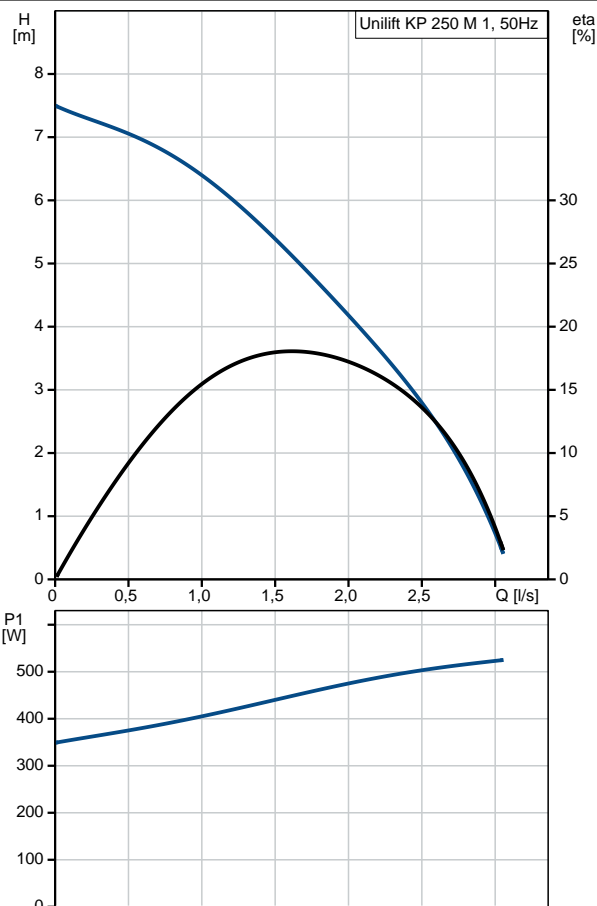

## 012H1300 Unilift KP 250 M 1 50 Hz

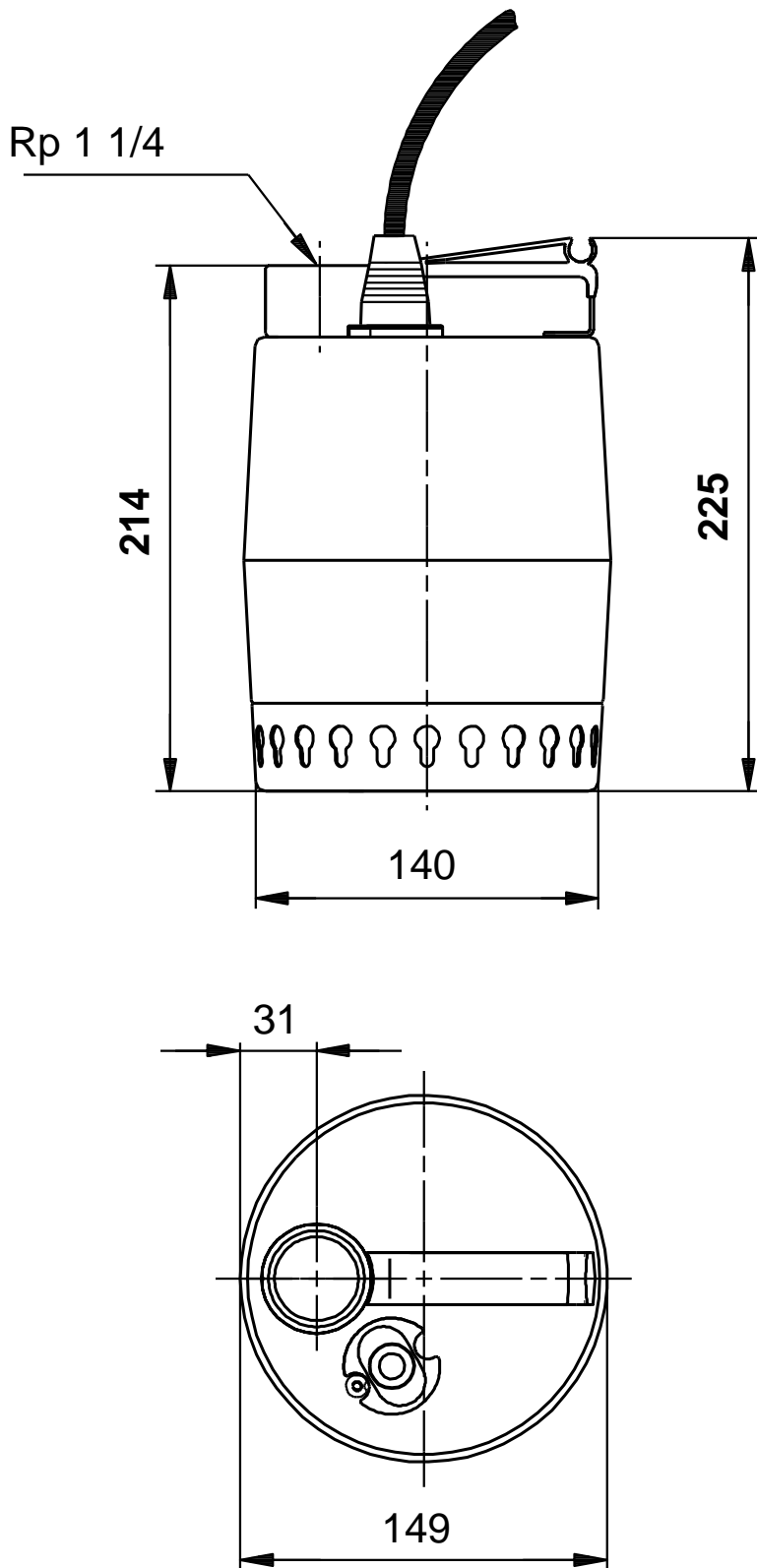

Upozornenie! Všetky jednotky musia byť v [mm], pokiaľ nie je uvedené inak.  
Poznámka: Tento zjednodušený rozmerový náčrtok nezobrazuje všetky detaily.

## 012H1300 Unilift KP 250 M 1 50 Hz

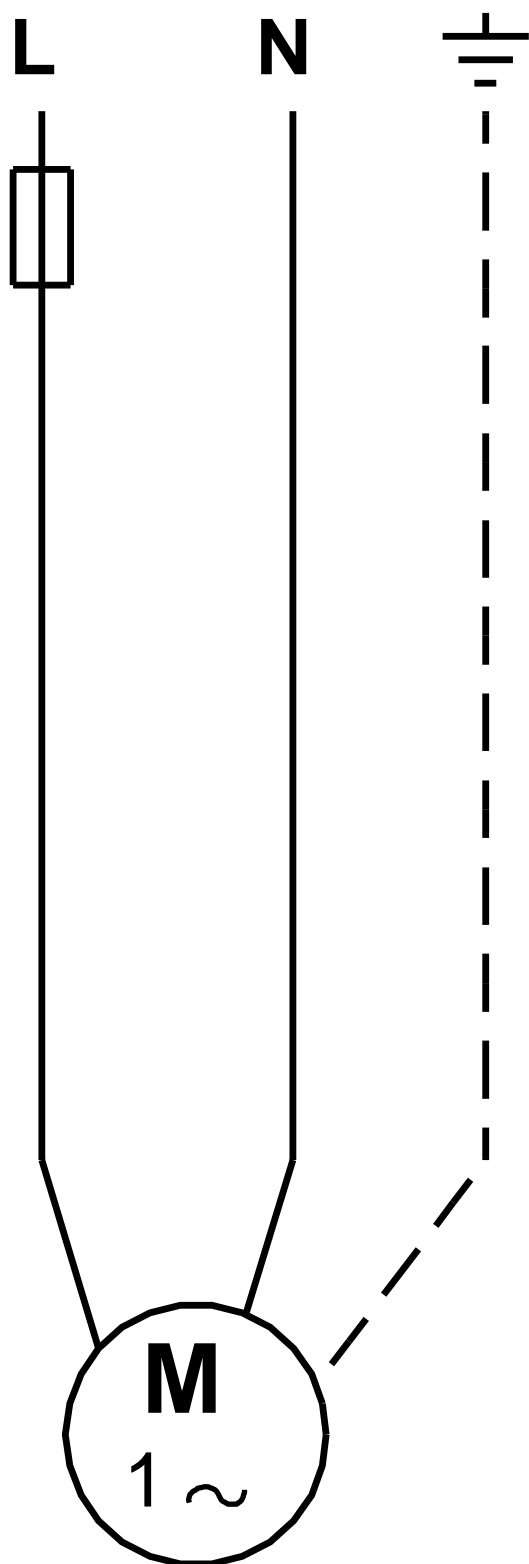

Upozornenie! Všetky jednotky sú v [mm], pokiaľ nie je uvedené inak!

### Objednávacie údaje:

Názov výrobku: Unilift KP 250 M 1  
Množstvo: 1  
Objednacie číslo: 012H1300  
Cena:

Celkom: Cena na požiadanie