

Množstvo	Popis
1	<p data-bbox="255 324 478 369">Unilift KP 250 M 3</p> <div data-bbox="359 392 534 795" style="text-align: center;">  </div> <p data-bbox="654 840 1292 873" style="text-align: right;">Poznámka: Obrázok produktu sa môže líšiť od skutočného produktu</p> <p data-bbox="255 873 558 907">Objednacie číslo: 012M6300</p> <p data-bbox="255 907 622 940">Ponorné odvodňovacie čerpadlo</p> <p data-bbox="255 963 1133 1120">Vertikálne jednostupňové ponorné čerpadlo v prevedení z nerezovej ocele s vertikálnym výtlakovým hrdlom a integrovaným ponorným 3-fázovým motorom zapuzdreného typu, trieda izolácie F, vrátane tepelnej nadprúdovej ochrany.</p> <p data-bbox="255 1142 877 1232">Čerpadlo je vybavené sacím košom a nosnou rukočťou. Dodáva sa vrátane prírodného elektrického Džekového kábla: kábla dĺžky 10 m.</p> <p data-bbox="255 1254 845 1321">Vhodné pre čerpanie spodnej vody, povrchovej vody, dažďovej vody a podobných kvapalín.</p> <p data-bbox="255 1344 813 1467">Obežné koleso je polootevoreného typu s priechodnosťou 10 mm a je vhodné pre čerpanie spodnej vody, povrchovej vody, dažďovej vody a podobných kvapalín.</p> <p data-bbox="255 1489 869 1590">Čerpadlo je vybavené dvojitou upchávkou skladajúcou sa z dvoch tesniacich elementov a tukovej náplne medzi nimi.</p> <p data-bbox="255 1612 750 1769">Vonkajšie teleso čerpadla zaisťuje neustále chladenie motora čerpanou kvapalinou. Hriadeľ rotora je uložený v dvoch grafitových ložiskách, ktoré sú chladené čerpanou kvapalinou a nevyžadujú údržbu.</p> <p data-bbox="255 1792 829 1825">Motor čerpadla je naplnený netoxickou kvapalinou.</p> <p data-bbox="255 1881 1021 2004"> Kvapalina: čerpaná kvapalina: Akákoľvek Newtonovská kvapalina Rozsah teploty kvapaliny: 0 .. 50 °C Hustota: 998.2 kg/m³ </p> <p data-bbox="255 2027 718 2094"> Techn.: Priechodnosť: 10 mm </p>

Množstvo	Popis
	<p>Materiály:</p> <p>Teleso erpadla: Nehrdzavejúca oce DIN W.-Nr. 1.4301 AISI 304</p> <p>Obežné koleso: Nehrdzavejúca oce DIN W.-Nr. 1.4031 AISI 304</p> <p>Inštalácia:</p> <p>Výtláčné hrdlo: Rp 1 1/4 Max. inštalácia hĺbka: 7 m</p> <p>Elektrické údaje:</p> <p>P1: 480 W f: 50 Hz U: 3 x 380-415 V Menovitý el. prúd: 0.8 A Krytie IP: IP68 Izolácia: F Dĺžka kábla: 10 m Káblková koncovka: NONE</p> <p>Iné:</p> <p>čistá hmotnosť: 7 kg Hrubá hmotnosť: 7.5 kg Prepravné množstvo: 0.013 m³ Dánina: 391216025 Švédina: 5885735 Fínina: 4822560 Krajina pôvodu: HU Tarifná klasifikácia: 84137021</p>

012M6300 Unilift KP 250 M 3 50 Hz

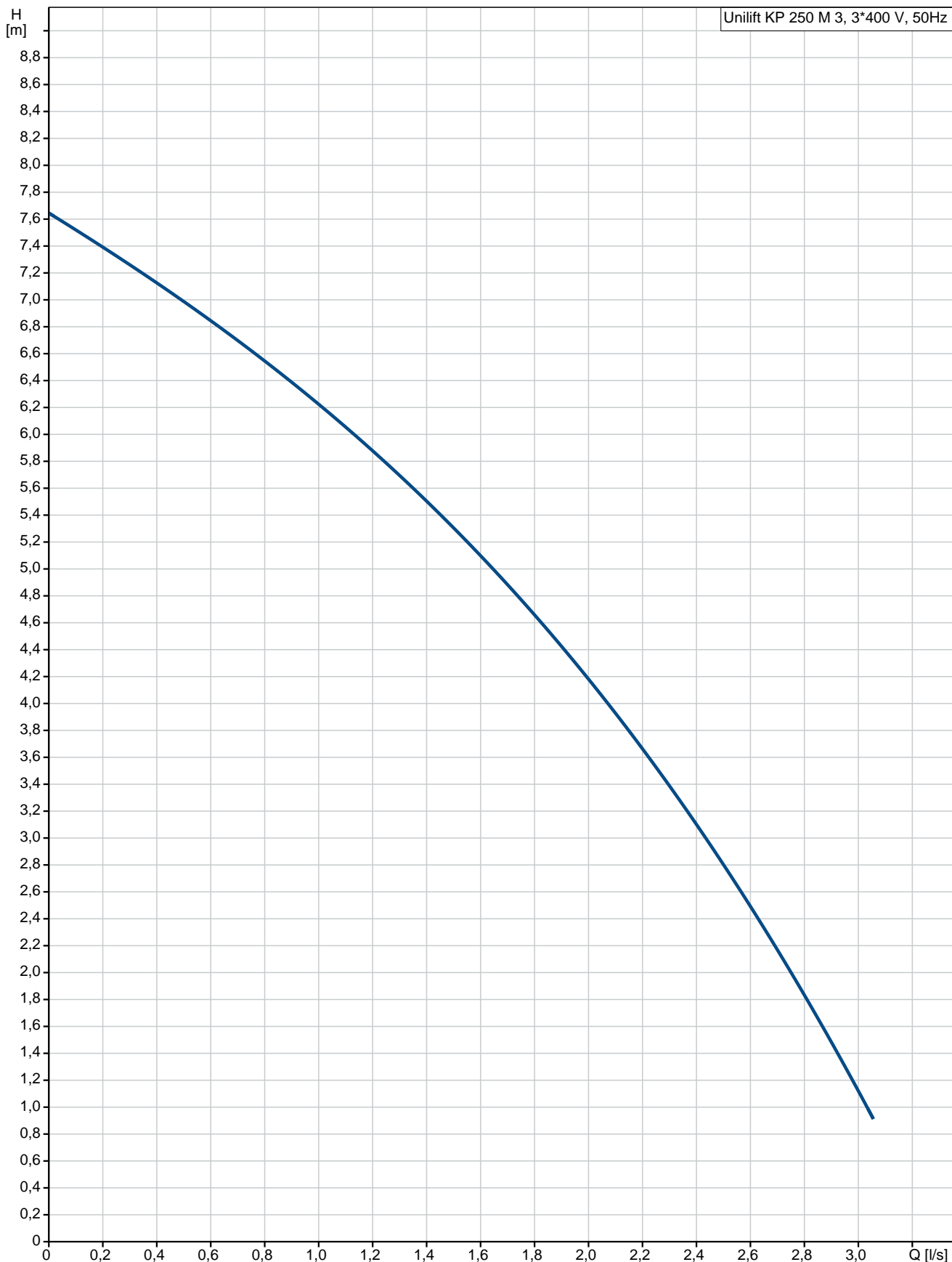

Popis	Hodnota
Všeobecné informácie:	
Názov produktu:	Unilift KP 250 M 3
Objednacie číslo:	012M6300
číslo EAN:	5700391117343
Cena:	
Techn.:	
Maximum flow:	3.33 l/s
Max. prietok:	3.33 l/s
Max. dopravná výška:	8 m
Priechodnosť:	10 mm
Model:	A
Materiály:	
Teleso erpadla:	Nehrdzavejúca oce
Teleso erpadla:	DIN W.-Nr. 1.4301
Teleso erpadla:	AISI 304
Obežné koleso:	Nehrdzavejúca oce
Obežné koleso:	DIN W.-Nr. 1.4031
Obežné koleso:	AISI 304
Inštalácia:	
Výtláčové hrdlo:	Rp 1 1/4
Max. inštalácia hĺbkou:	7 m
Kvapalina:	
erpaná kvapalina:	Akákoľvek Newtonovská kvapalina
Rozsah teploty kvapaliny:	0 .. 50 °C
Hustota:	998.2 kg/m ³
Elektrické údaje:	
P1:	480 W
f:	50 Hz
U:	3 x 380-415 V
Menovitý el. prúd:	0.8 A
Krytie IP:	IP68
Izolácia:	F
Motorová ochrana:	KONTAKT
Teplotná ochrana:	interná
Dĺžka kábla:	10 m
Káblková koncovka:	NONE
Iné:	
čistá hmotnosť:	7 kg
Hrubá hmotnosť:	7.5 kg
Prepravné množstvo:	0.013 m ³
Dánina:	391216025
Švédina:	5885735
Fínina:	4822560
Krajina pôvodu:	HU
Tarifná klasifikácia:	84137021

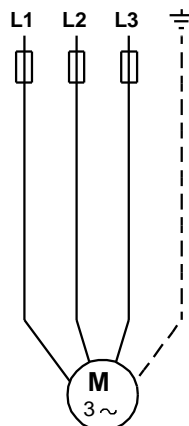
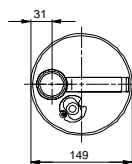
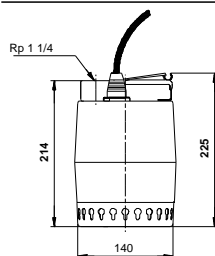
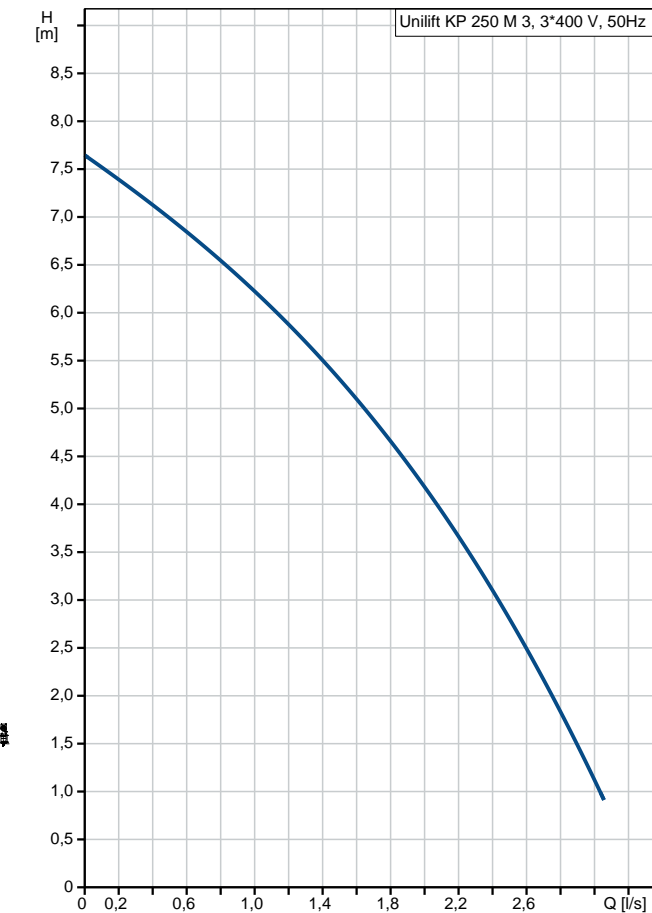

012M6300 Unilift KP 250 M 3 50 Hz

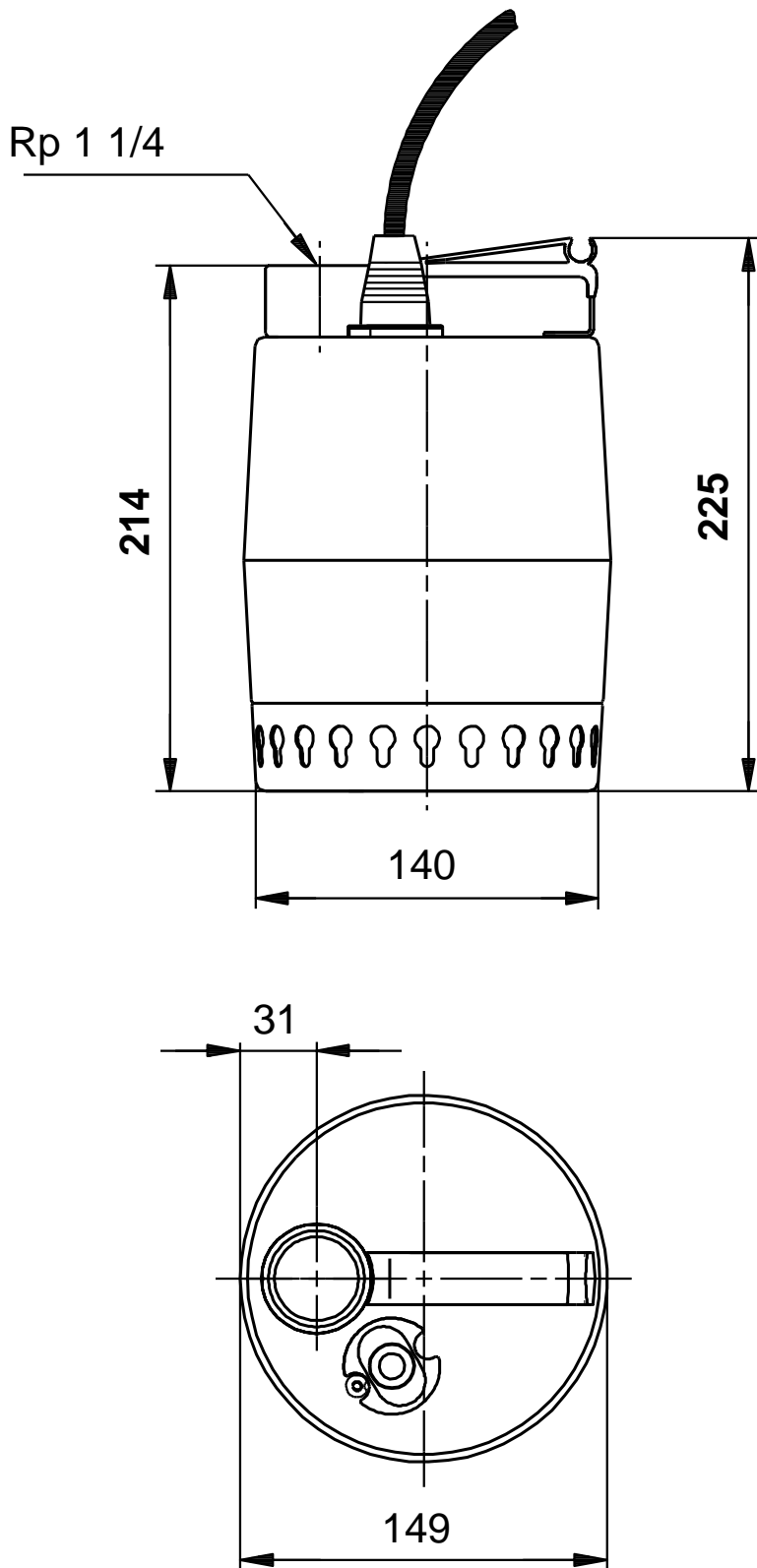

Upozornenie! Všetky jednotky musia byť v [mm], pokiaľ nie je uvedené inak.
Poznámka: Tento zjednodušený rozmerový náčrtok nezobrazuje všetky detaily.

012M6300 Unilift KP 250 M 3 50 Hz

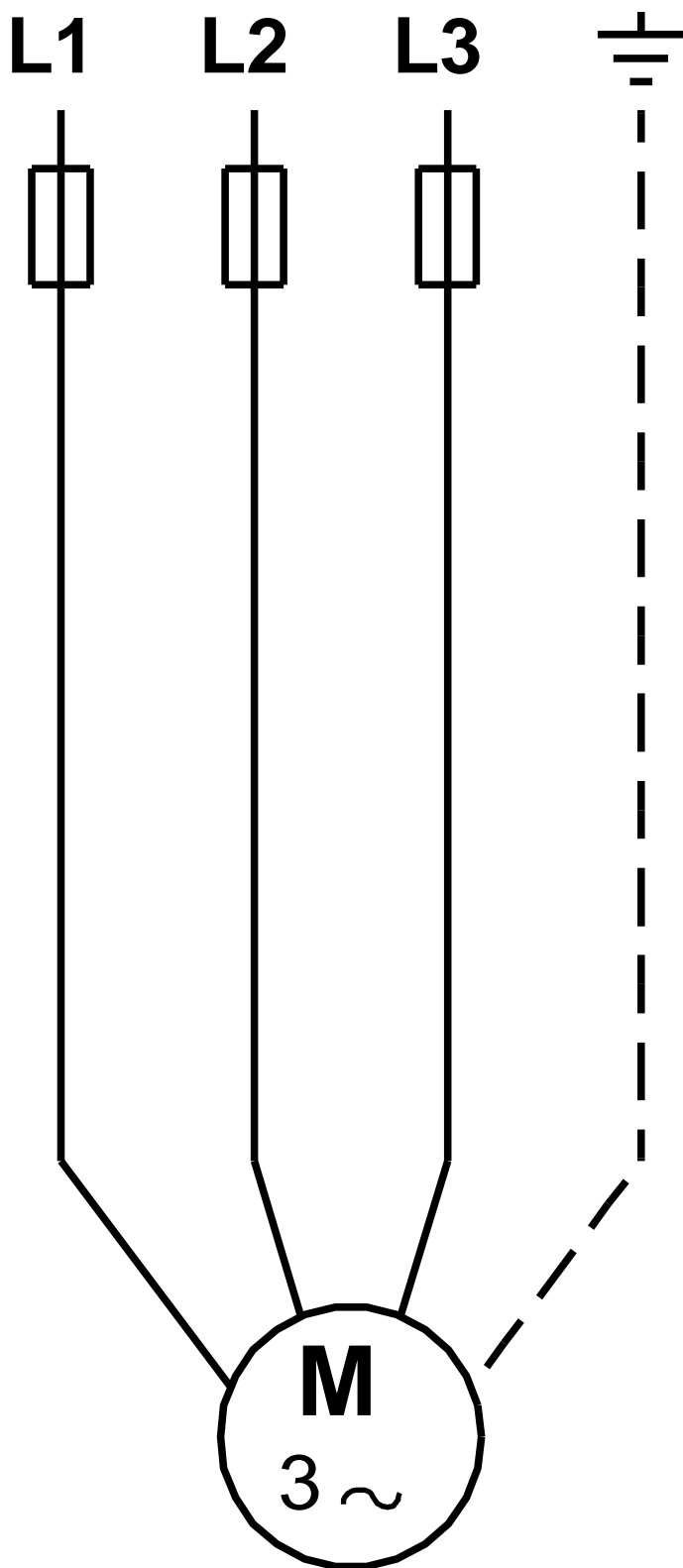

Upozornenie! Všetky jednotky sú v [mm], pokiaľ nie je uvedené inak!



Názov spoločnosti: VPK, s.r.o.
Vytvoril: Baloga Martin
Telefón: +421 944 258 730
Email: info@cerpacia-technika.sk
Dátum: 1.2.2021

Objednávacie údaje:

Názov výrobku: Unilift KP 250 M 3
Množstvo: 1
Objednacie číslo: 012M6300
Cena:

Celkom: Cena na požiadanie