

Množstvo	Popis
1	<p data-bbox="255 324 494 358">Unilift AP12.50.11.1</p> <div data-bbox="331 398 608 943" style="text-align: center;">  </div> <p data-bbox="654 952 1292 974" style="text-align: right;">Poznámka: Obrázok produktu sa môže líšiť od skutočného produktu</p> <p data-bbox="255 981 558 1008">Objednacie číslo: 96001958</p> <p data-bbox="255 1010 622 1037">Ponorné odvodňovacie čerpadlo.</p> <p data-bbox="255 1070 1149 1249">Vertikálne jednostupňové ponorné čerpadlo v nerezovom prevedení s vertikálnym výtlakovým hrdlom a s integrovaným ponorným 1-fázovým úplne uzavretým motorom s izoláciou triedy F s tepelnou nadprúdovou ochranou. Čerpadlo je vybavené sacím košom.</p> <p data-bbox="255 1283 1292 1339">Typ obežného kolesa: Obežné koleso je typu POLOOTVORENÉ s priechodnosťou spodnej vody, dažďovej vody a pod.</p> <p data-bbox="255 1373 845 1429">Čerpadlo je vybavené dvojitou upchávkou a komorou s netoxickou špeciálnou olejovou náplňou.</p> <p data-bbox="255 1462 798 1608">Čerpadlo je vybavené chladiacim plášťom zaisťujúcim neustále chladenie motora kerpanou kvapalinou a gumovými kovými ložiskami s trvalou tukovou náplňou, ktoré sa vyznačujú dlhou životnosťou.</p> <p data-bbox="255 1641 1085 1843">Čerpadlo je vhodné pre okamžité použitie a je vybavené rukoväťou a privodným elektrickým káblom s dĺžkou 10 m. Privodný elektrický kábel je vybavený pripojovacou vidlicou a káblovou priechodkou zaliatou špeciálnou sklolaminátovou tesniacou zmesou pre zamedzenie prístupu vlhkosti do statorového vinutia motora.</p> <p data-bbox="255 1899 1005 2022"> Kvapalina: kerpaná kvapalina: Akákoľvek Newtonovská kvapalina Rozsah teploty kvapaliny: 0 .. 55 °C Hustota: 998.2 kg/m³ </p> <p data-bbox="255 2056 351 2083">Techn.:</p>

Množstvo	Popis
	<p>Typ obežného kolesa: POLOOTVORENÉ Priechodnosť : 12 mm</p> <p>Materiály: Teleso erpadla: Nehrdzavejúca oce DIN W.-Nr. 1.4301 AISI 304</p> <p>Obežné koleso: Nehrdzavejúca oce DIN W.-Nr. 1.4301 AISI 304</p> <p>Inštalácia: Výtlakové hrdlo: Rp 2 Max. inštalácia hĺbka: 7 m</p> <p>Elektrické údaje: Typ motora 1-fázový: PSC P1: 1.7 kW f: 50 Hz U: 1 x 230 V Menovitý el. prúd: 8.5 A Cos phi - úhinník: 0.92 n: 2760 rpm Veľkosť kondenzátora - prevádzka: 20 µF/400 V Krytie IP: IP68 Izolácia: F Dĺžka kábla: 10 m Káblková koncovka: SCHUKO</p> <p>Iné: Čistá hmotnosť : 15.7 kg Hrubá hmotnosť : 16.7 kg Dánina: 391313112 Švédina: 5885782 Fínina: 4822567 Nórina: 9045617 Krajina pôvodu: HU Tarifná klasifikácia : 84137021</p>

96001958 Unilift AP12.50.11.1 50 Hz

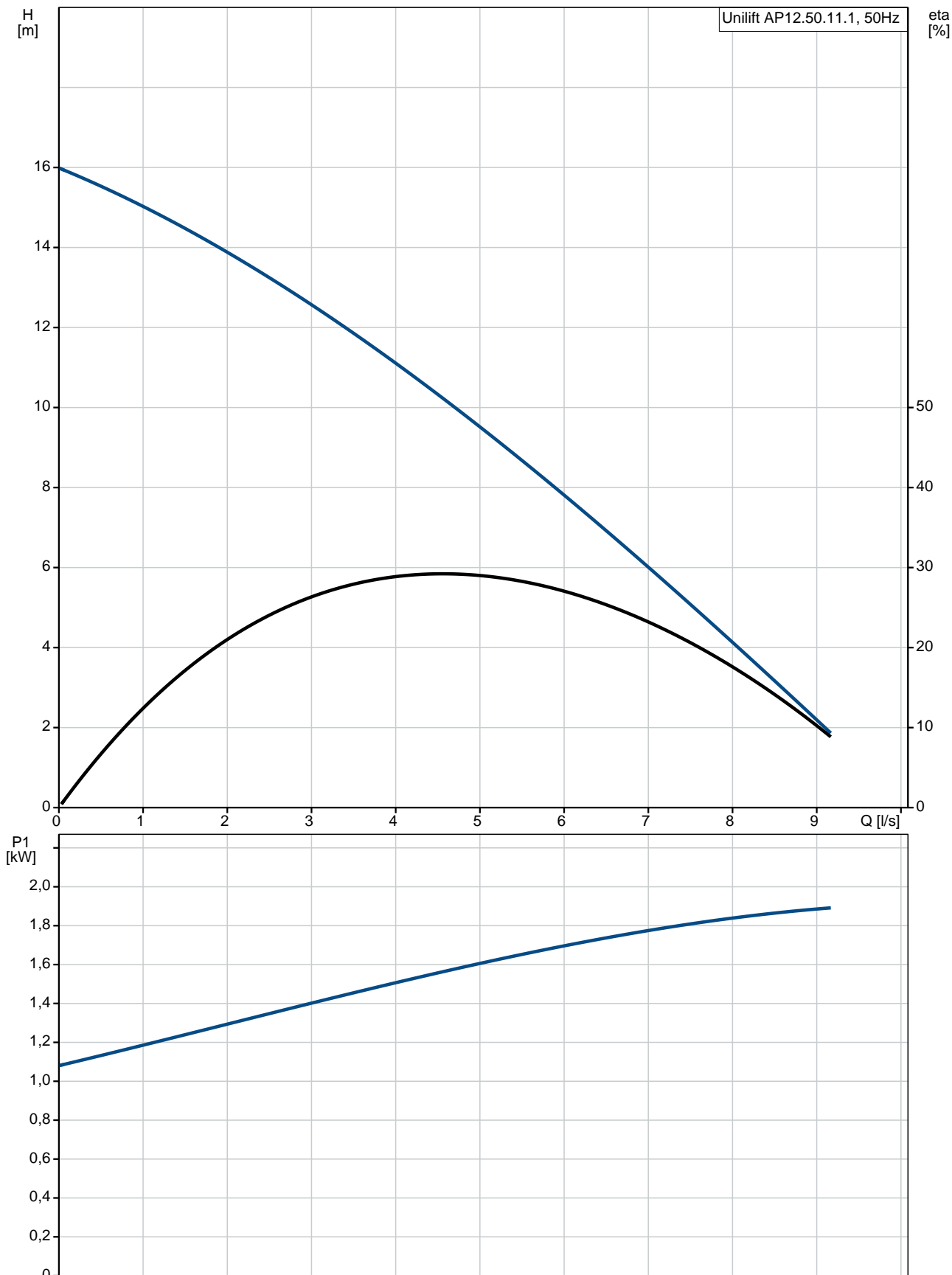

Popis	Hodnota
Všeobecné informácie:	
Názov produktu:	Unilift AP12.50.11.1
Objednacie číslo:	96001958
číslo EAN:	5700390476076
Cena:	
Techn.:	
Maximum flow:	8.33 l/s
Max. prietok:	8.33 l/s
Max. dopravná výška:	17 m
Typ obežného kolesa:	POLOOTVORENÉ
Priechodnosť:	12 mm
Materiály:	
Teleso erpadla:	Nehrdzavejúca oce
Teleso erpadla:	DIN W.-Nr. 1.4301
Teleso erpadla:	AISI 304
Obežné koleso:	Nehrdzavejúca oce
Obežné koleso:	DIN W.-Nr. 1.4301
Obežné koleso:	AISI 304
Inštalácia:	
Výtláčové hrdlo:	Rp 2
Max. inštalácia hĺbka:	7 m
Inštalácia suchá/mokrú:	D/S
Inštalácia:	horizont. alebo vertikál.
Kvapalina:	
operovaná kvapalina:	Akákoľvek Newtonovská kvapalina
Rozsah teploty kvapaliny:	0 .. 55 °C
Hustota:	998.2 kg/m ³
Elektrické údaje:	
Typ motora 1-fázový:	PSC
P1:	1.7 kW
P2:	1.1 kW
f:	50 Hz
U:	1 x 230 V
Menovitý el. prúd:	8.5 A
Cos phi - úhinník:	0.92
n:	2760 rpm
Veľkosť kondenzátora - prevádzka:	20 µF/400 V
Krytie IP:	IP68
Izolácia:	F
Motorová ochrana:	KONTAKT
Teplotná ochrana:	interná
Dĺžka kábla:	10 m
Kábelová koncovka:	SCHUKO
Iné:	
čistá hmotnosť:	15.7 kg
Hrubá hmotnosť:	16.7 kg
Dán číslo:	391313112
Švéd číslo:	5885782
Fín číslo:	4822567
Nór číslo:	9045617
Krajina pôvodu:	HU
Tarifná klasifikácia:	84137021

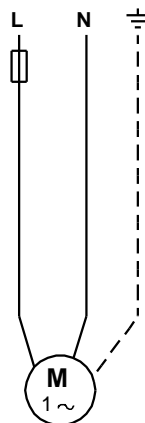
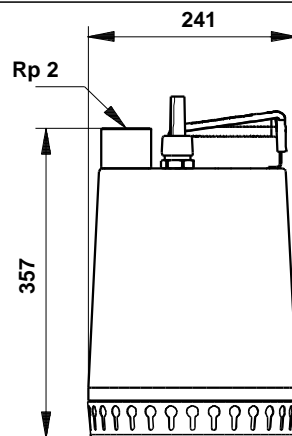
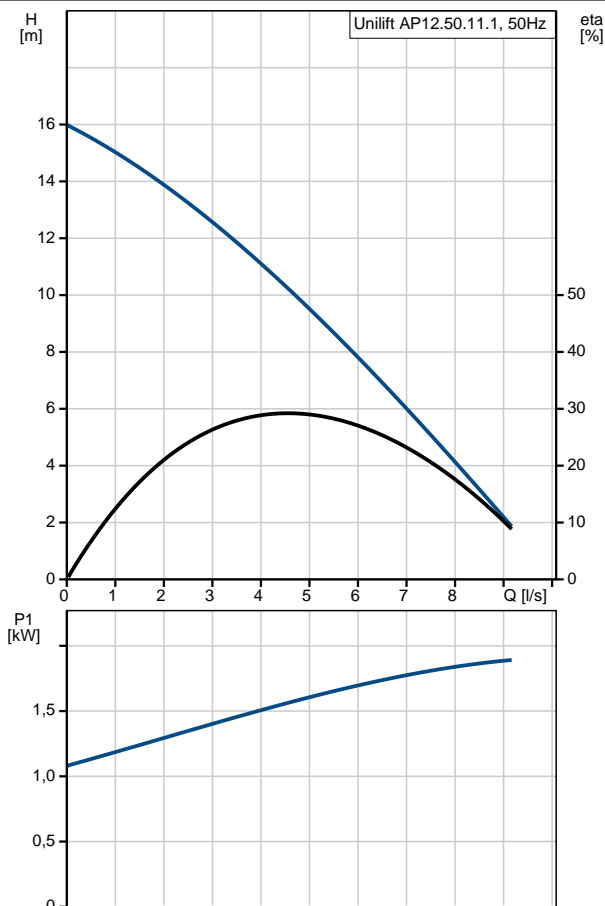

96001958 Unilift AP12.50.11.1 50 Hz

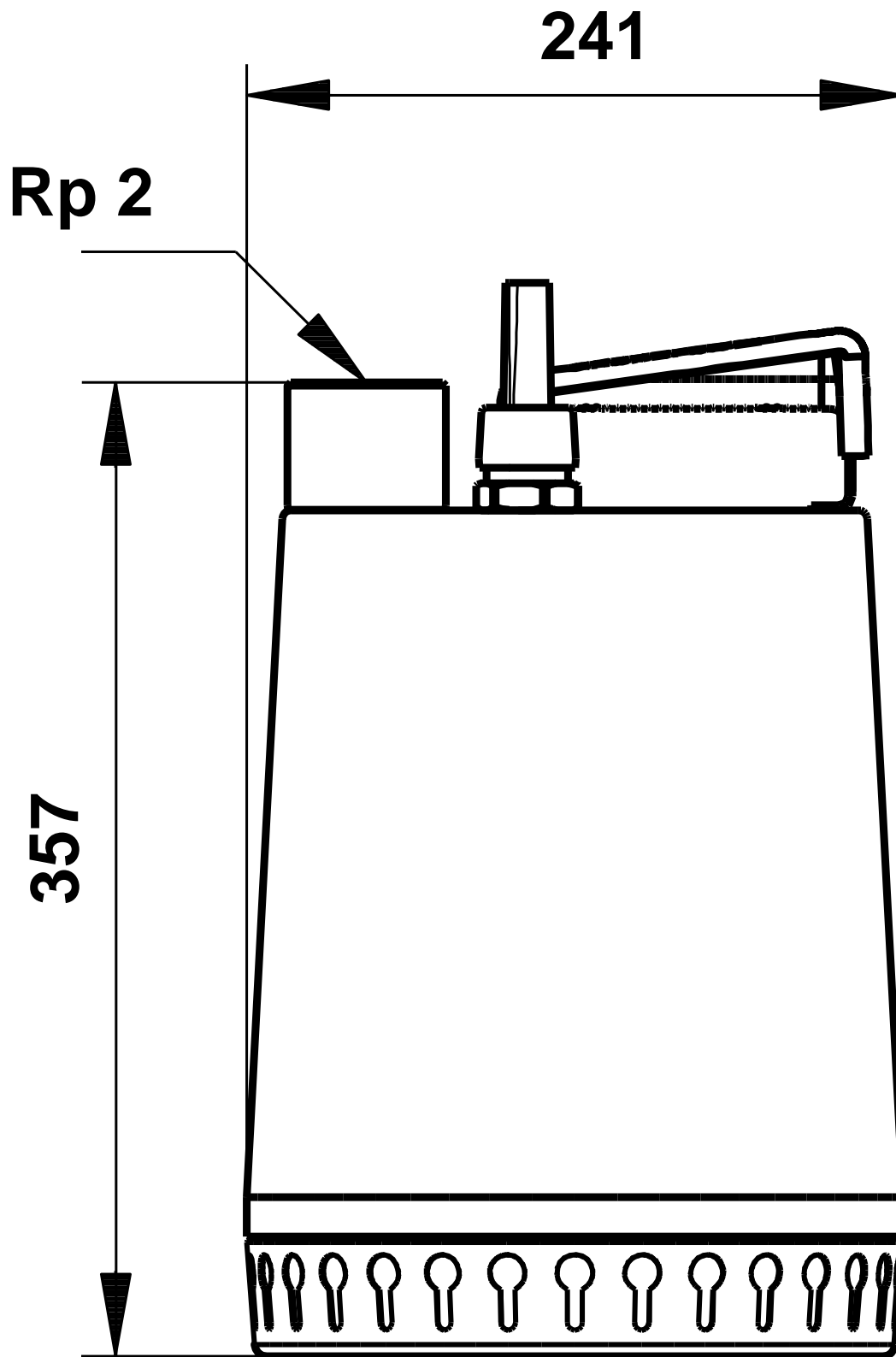

Upozornenie! Všetky jednotky musia byť v [mm], pokiaľ nie je uvedené inak.
Poznámka: Tento zjednodušený rozmerový náčrtok nezobrazuje všetky detaily.

96001958 Unilift AP12.50.11.1 50 Hz

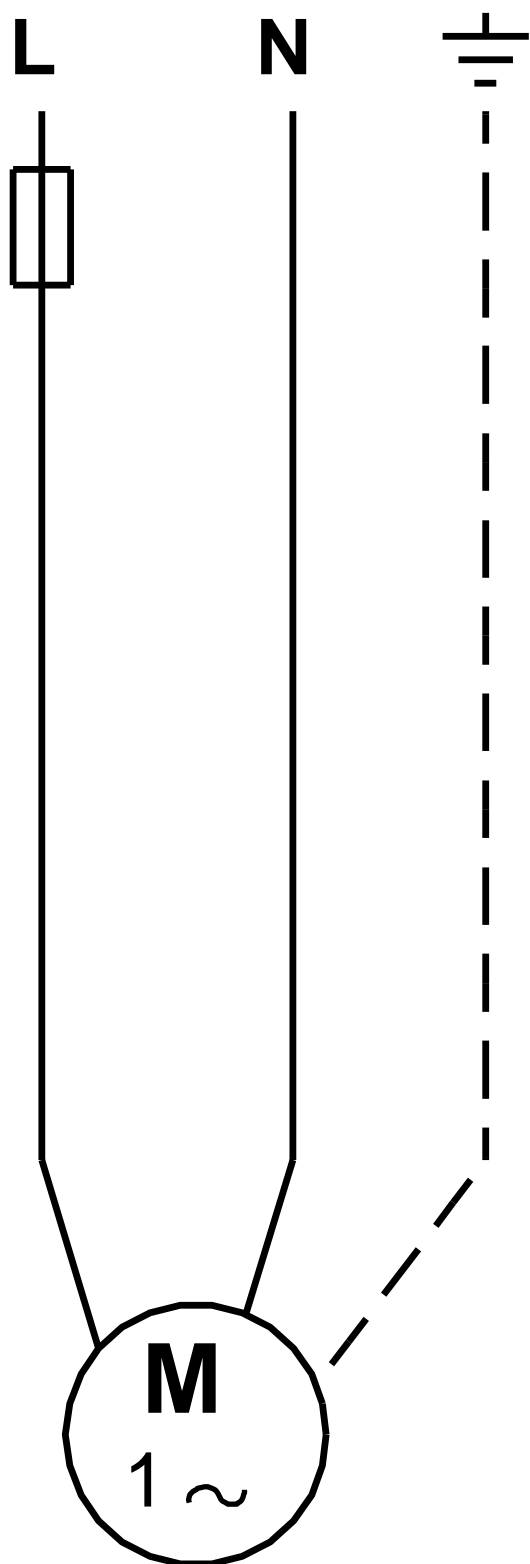

Upozornenie! Všetky jednotky sú v [mm], pokiaľ nie je uvedené inak!



Názov spoločnosti: VPK, s.r.o.
Vytvoril: Baloga Martin
Telefón: +421 944 258 730
Email: info@cerpacia-technika.sk
Dátum: 3.2.2021

Objednávacie údaje:

Názov výrobku: Unilift AP12.50.11.1
Množstvo: 1
Objednacie číslo: 96001958
Cena:

Celkom: Cena na požiadanie