

Množstvo	Popis
1	<p data-bbox="263 336 526 369"><b>Unilift AP35.40.06.1.V</b></p>  <p data-bbox="654 963 1292 996"><b>Poznámka: Obrázok produktu sa môže líšiť od skutočného produktu</b></p> <p data-bbox="263 996 558 1030">Objednacie číslo: <a href="#">96001796</a></p> <p data-bbox="263 1030 638 1064">Ponorné odvodňovacie čerpadlo.</p> <p data-bbox="263 1086 1149 1265">Vertikálne jednostupové ponorné čerpadlo v nerezovom prevedení s vertikálnym výtlakovým hrdlom a s integrovaným ponorným 1-fázovým úplne uzavretým motorom s izoláciou triedy F s tepelnou nadprúdovou ochranou. Čerpadlo je vybavené sacím košom.</p> <p data-bbox="263 1288 1189 1355">Typ obežného kola: Obežné koleso je typu VORTEX s priechodnosťou spodnej vody, dažďovej vody a pod.</p> <p data-bbox="263 1377 861 1444">Čerpadlo je vybavené dvojitou upchávačkou a komorou s netoxickou špeciálnou olejovou náplňou.</p> <p data-bbox="263 1467 805 1624">Čerpadlo je vybavené chladiacim plášťom zaisťujúcim neustále chladenie motora čerpanou kvapalinou a guľôčkovými ložiskami s trvalou tukovou náplňou, ktoré sa vyznačujú dlhou životnosťou.</p> <p data-bbox="263 1646 1093 1870">Čerpadlo je po dodaní vhodné pre okamžité použitie a je vybavené rukoväťou a prírodným elektrickým Džka kábla: káblom s dĺžkou 10 m. Prírodný elektrický kábel je vybavený pripojovacou vidlicou a káblou priechodkou zaliatou špeciálnou sklolaminátovou tesniacou zmesou pre zamedzenie prístupu vlhkosti do statorového vinutia motora.</p> <p data-bbox="263 1915 1021 2049">           Kvapalina: čerpaná kvapalina: Akákoľvek Newtonovská kvapalina            Rozsah teploty kvapaliny: 0 .. 55 °C            Hustota: 998.2 kg/m<sup>3</sup> </p> <p data-bbox="263 2060 359 2094">Techn.:</p>

Množstvo	Popis
	<p>Typ obežného kola: VORTEX Priechodnosť : 35 mm</p> <p>Materiály: Teleso erpadla: Nehrdzavejúca oce DIN W.-Nr. 1.4301 AISI 304</p> <p>Obežné koleso: Nehrdzavejúca oce DIN W.-Nr. 1.4301 AISI 304</p> <p>Inštalácia: Výtlakové hrdlo: Rp 1 1/2 Max. inštalácia hĺbka: 7 m</p> <p>Elektrické údaje: Typ motora 1-fázový: PSC P1: 0.9 kW f: 50 Hz U: 1 x 230 V Menovitý el. prúd: 4 A Cos phi - úhinník: 0.97 n: 2810 rpm Veľkosť kondenzátora - prevádzka: 16 µF/400 V Krytie IP: IP68 Izolácia: F Dĺžka kábla: 10 m Káblková koncovka: SCHUKO</p> <p>Iné: čistá hmotnosť : 12.9 kg Hrubá hmotnosť : 13.6 kg Dánina: 391317111 Švédina: 5885786 Fínina: 4822569 Nórina: 9045643 Krajina pôvodu: HU Tarifná klasifikácia : 84137021</p>

## 96001796 Unilift AP35.40.06.1.V 50 Hz

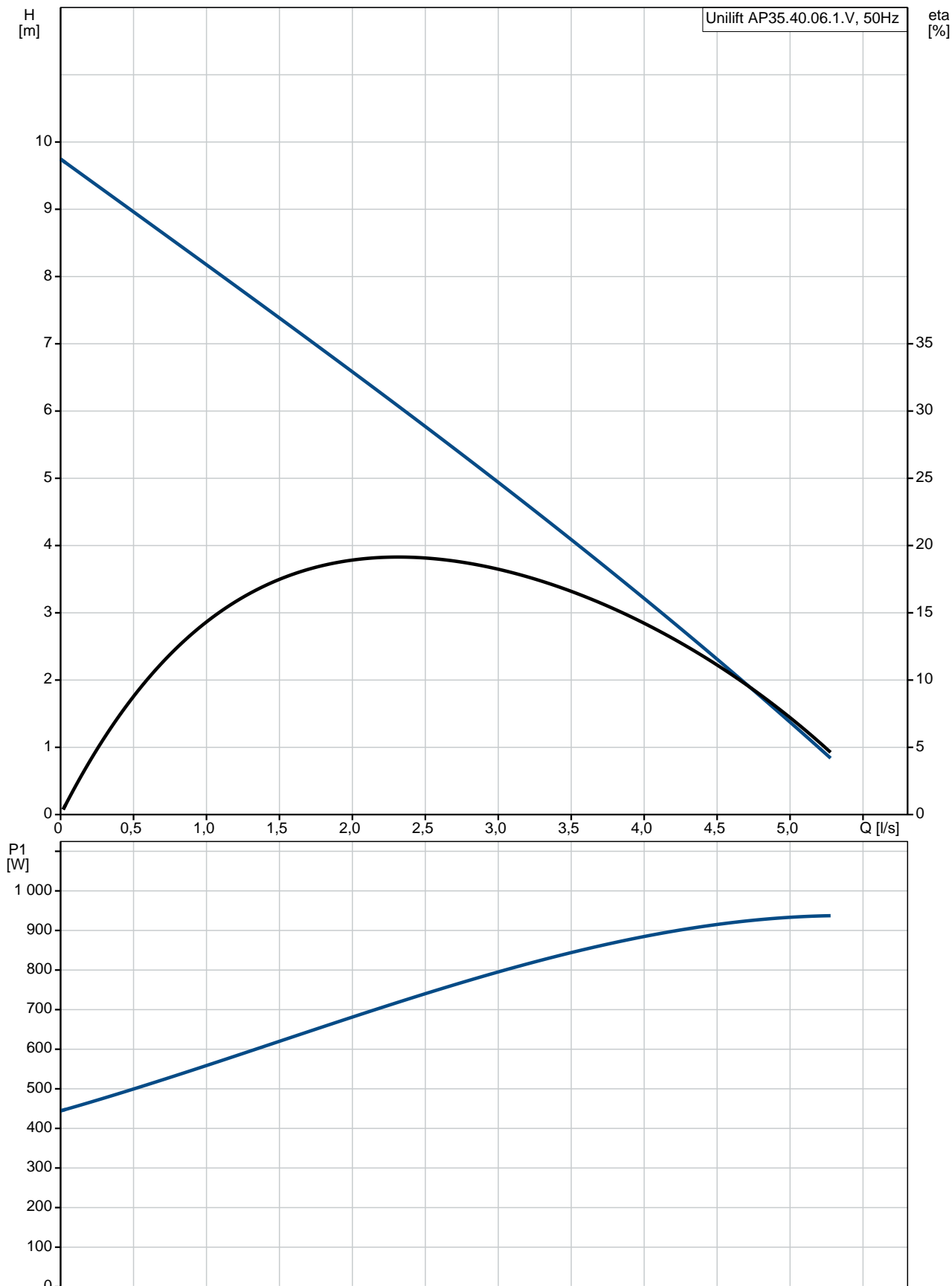

Popis	Hodnota
<b>Všeobecné informácie:</b>	
Názov produktu:	Unilift AP35.40.06.1.V
Objednacie číslo:	96001796
číslo EAN:	5700390473563
Cena:	
<b>Techn.:</b>	
Maximum flow:	4.17 l/s
Max. prietok:	4.17 l/s
Max. dopravná výška:	10 m
Typ obežného kolesa:	VORTEX
Priechodnosť:	35 mm
<b>Materiály:</b>	
Teleso erpadla:	Nehrdzavejúca oce
Teleso erpadla:	DIN W.-Nr. 1.4301
Teleso erpadla:	AISI 304
Obežné koleso:	Nehrdzavejúca oce
Obežné koleso:	DIN W.-Nr. 1.4301
Obežné koleso:	AISI 304
<b>Inštalácia:</b>	
Výtláčové hrdlo:	Rp 1 1/2
Max. inštalácia hĺbka:	7 m
Inštalácia suchá/mokrú:	D/S
Inštalácia:	horizont. alebo vertikál.
<b>Kvapalina:</b>	
operovaná kvapalina:	Akákoľvek Newtonovská kvapalina
Rozsah teploty kvapaliny:	0 .. 55 °C
Hustota:	998.2 kg/m <sup>3</sup>
<b>Elektrické údaje:</b>	
Typ motora 1-fázový:	PSC
P1:	0.9 kW
P2:	0.6 kW
f:	50 Hz
U:	1 x 230 V
Menovitý el. prúd:	4 A
Cos phi - účinník:	0.97
n:	2810 rpm
Veľkosť kondenzátora - prevádzka:	16 µF/400 V
Krytie IP:	IP68
Izolácia:	F
Motorová ochrana:	KONTAKT
Teplotná ochrana:	interná
Dĺžka kábla:	10 m
Kábelová koncovka:	SCHUKO
<b>Iné:</b>	
čistá hmotnosť:	12.9 kg
Hrubá hmotnosť:	13.6 kg
Dán číslo:	391317111
Švéd číslo:	5885786
Fín číslo:	4822569
Nór číslo:	9045643
Krajina pôvodu:	HU
Tarifná klasifikácia:	84137021

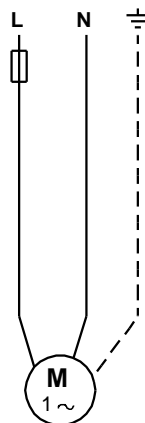
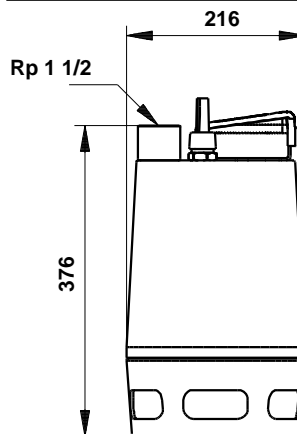
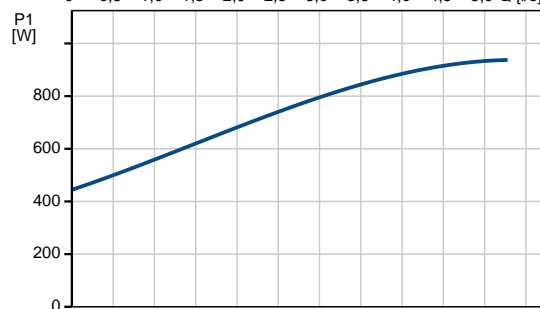
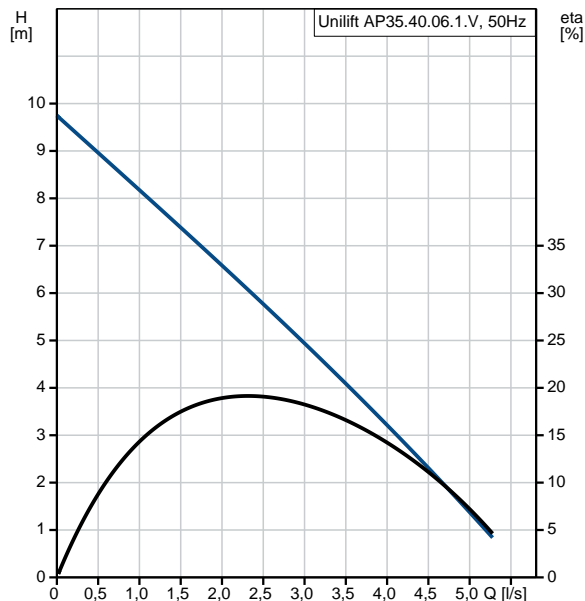

## 96001796 Unilift AP35.40.06.1.V 50 Hz

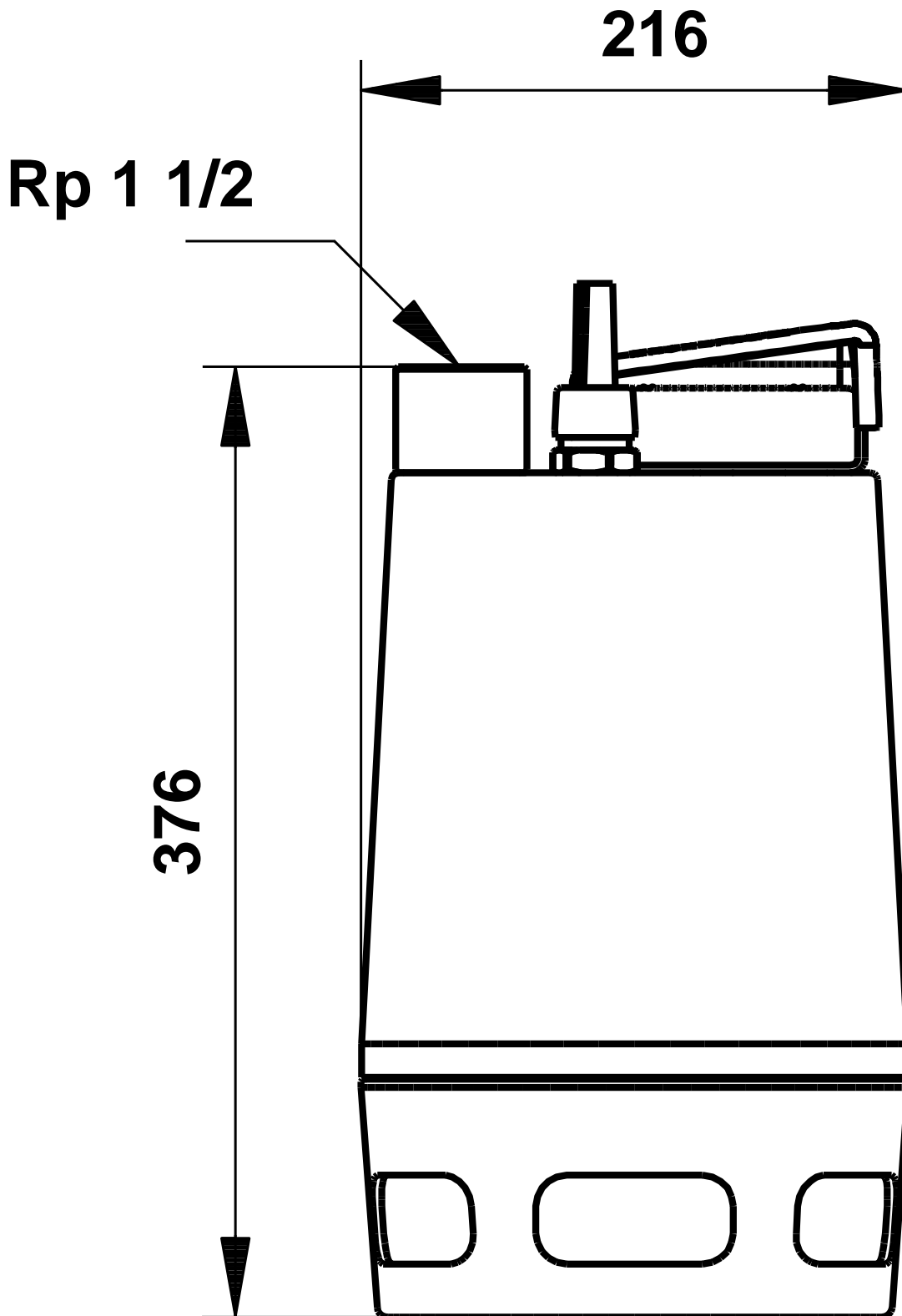

Upozornenie! Všetky jednotky musia byť v [mm], pokiaľ nie je uvedené inak.  
Poznámka: Tento zjednodušený rozmerový náčrtok nezobrazuje všetky detaily.

## 96001796 Unilift AP35.40.06.1.V 50 Hz

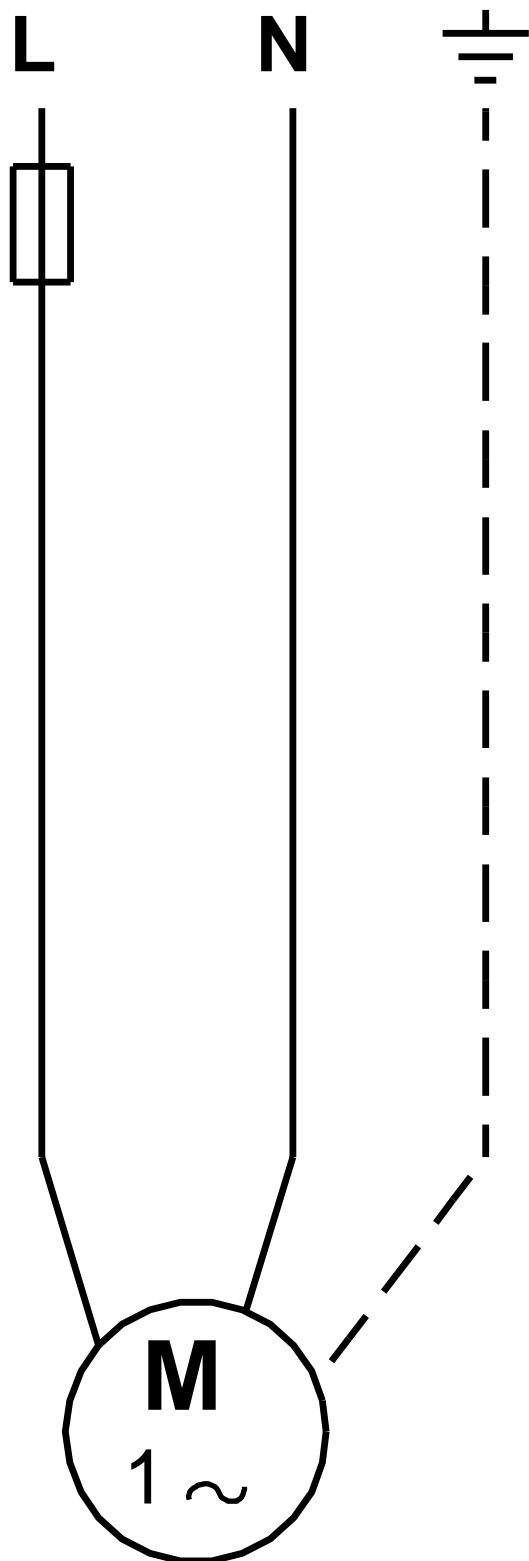

Upozornenie! Všetky jednotky sú v [mm], pokiaľ nie je uvedené inak!



**Názov spoločnosti:** VPK, s.r.o.  
**Vytvoril:** Baloga Martin  
**Telefón:** +421 944 258 730  
**Email:** info@cerpacia-technika.sk  
**Dátum:** 3.2.2021

### Objednávacie údaje:

Názov výrobku: Unilift AP35.40.06.1.V  
Množstvo: 1  
Objednacie číslo: 96001796  
Cena:

Celkom: Cena na požiadanie