

| Množstvo | Popis |
|----------|---|
| 1 | <p data-bbox="263 324 526 369">Unilift AP35.40.08.1.V</p>  <p data-bbox="654 963 1292 996">Poznámka: Obrázok produktu sa môže líši od skutočného produktu</p> <p data-bbox="263 996 638 1064">Objednacie číslo: 96001672 Ponorné odvodňovacie čerpadlo.</p> <p data-bbox="263 1086 1149 1265">Vertikálne jednostupňové ponorné čerpadlo v nerezovom prevedení s vertikálnym výtlakovým hrdlom a s integrovaným ponorným 1-fázovým úplne uzavretým motorom s izoláciou triedy F s tepelnou nadprúdovou ochranou. Čerpadlo je vybavené sacím košom.</p> <p data-bbox="263 1288 1189 1355">Typ obežného kola: Obežné koleso je typu VORTEX s priechodnosťou spodnej vody, dažďovej vody a pod.</p> <p data-bbox="263 1377 861 1444">Čerpadlo je vybavené dvojitou upchávkou a komorou s netoxickou špeciálnou olejovou náplňou.</p> <p data-bbox="263 1467 805 1624">Čerpadlo je vybavené chladiacim plášťom zaisťujúcim neustále chladenie motora čerpanou kvapalinou a guľôčkovými ložiskami s trvalou tukovou náplňou, ktoré sa vyznačujú dlhou životnosťou.</p> <p data-bbox="263 1646 1093 1870">Čerpadlo je po dodaní vhodné pre okamžité použitie a je vybavené rukoväťou a prírodným elektrickým Džka kábla: káblom s dĺžkou 10 m. Prírodný elektrický kábel je vybavený pripojovacou vidlicou a káblovou priechodkou zaliatou špeciálnou sklolaminátovou tesniacou zmesou pre zamedzenie prístupu vlhkosti do statorového vinutia motora.</p> <p data-bbox="263 1915 1021 2049">Kvapalina: čerpaná kvapalina: Akákoľvek Newtonovská kvapalina Rozsah teploty kvapaliny: 0 .. 55 °C Hustota: 998.2 kg/m³</p> <p data-bbox="263 2060 359 2105">Techn.:</p> |

| Množstvo | Popis |
|----------|---|
| | <p>Typ obežného kola: VORTEX Priechodnosť : 35 mm</p> <p>Materiály: Teleso erpadla: Nehrdzavejúca oce DIN W.-Nr. 1.4301 AISI 304</p> <p>Obežné koleso: Nehrdzavejúca oce DIN W.-Nr. 1.4301 AISI 304</p> <p>Inštalácia: Výtlakové hrdlo: Rp 1 1/2 Max. inštalácia hĺbka: 7 m</p> <p>Elektrické údaje: Typ motora 1-fázový: PSC P1: 1.2 kW f: 50 Hz U: 1 x 230 V Menovitý el. prúd: 5.5 A Cos phi - úhinník: 0.98 n: 2795 rpm Veľkosť kondenzátora - prevádzka: 16 µF/400 V Krytie IP: IP68 Izolácia: F Dĺžka kábla: 10 m Káblková koncovka: SCHUKO</p> <p>Iné: čistá hmotnosť : 15.1 kg Hrubá hmotnosť : 15.8 kg Dánina: 391317131 Švédina: 5885790 Fínina: 4822571 Nórina: 9045647 Krajina pôvodu: HU Tarifná klasifikácia : 84137021</p> |

96001672 Unilift AP35.40.08.1.V 50 Hz

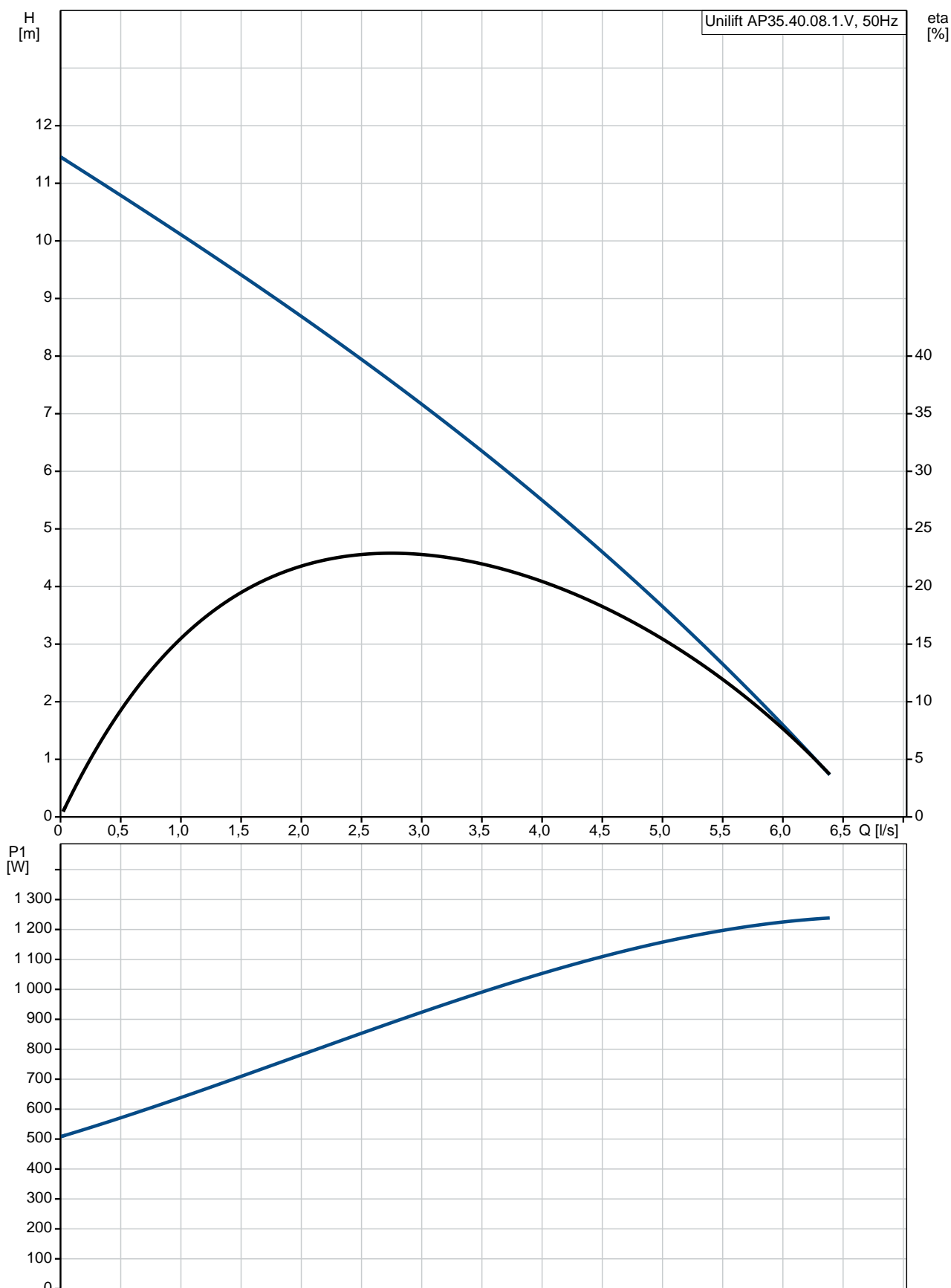

| Popis | Hodnota |
|-------|---------|
|-------|---------|

Všeobecné informácie:

Názov produktu: Unilift AP35.40.08.1.V
Objednacie číslo: [96001672](#)
číslo EAN: 5700390470111

Cena:

Techn.:

Maximum flow: 5 l/s
Max. prietok: 5 l/s
Max. dopravná výška: 11 m
Typ obežného kolesa: VORTEX
Priechodnosť: 35 mm

Materiály:

Teleso erpadla: Nehrdzavejúca oce
Teleso erpadla: DIN W.-Nr. 1.4301
Teleso erpadla: AISI 304
Obežné koleso: Nehrdzavejúca oce
Obežné koleso: DIN W.-Nr. 1.4301
Obežné koleso: AISI 304

Inštalácia:

Výtlakové hrdlo: Rp 1 1/2
Max. inštalácia hĺbka: 7 m
Inštalácia suchá/mokrú: D/S
Inštalácia: horizont. alebo vertikál.

Kvapalina:

Operaná kvapalina: Akákoľvek Newtonovská kvapalina
Rozsah teploty kvapaliny: 0 .. 55 °C
Hustota: 998.2 kg/m³

Elektrické údaje:

Typ motora 1-fázový: PSC
P1: 1.2 kW
P2: 0.7 kW
f: 50 Hz
U: 1 x 230 V
Menovitý el. prúd: 5.5 A
Cos phi - úhinník: 0.98
n: 2795 rpm
Veľkosť kondenzátora - prevádzka: 16 µF/400 V
Krytie IP: IP68
Izolácia: F
Motorová ochrana: KONTAKT
Teplotná ochrana: interná
Dĺžka kábla: 10 m
Káblková koncovka: SCHUKO

Iné:

Čistá hmotnosť: 15.1 kg
Hrubá hmotnosť: 15.8 kg
Dánčina: 391317131
Švédčina: 5885790
Fínčina: 4822571
Nórčina: 9045647
Krajina pôvodu: HU
Tarifná klasifikácia: 84137021

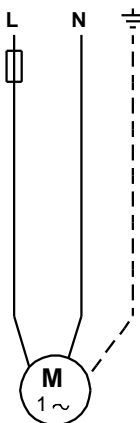
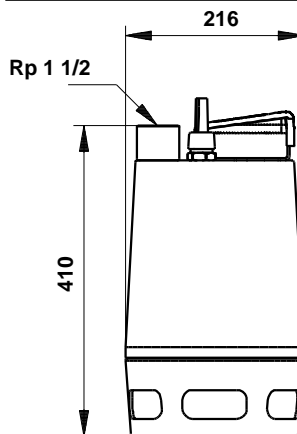
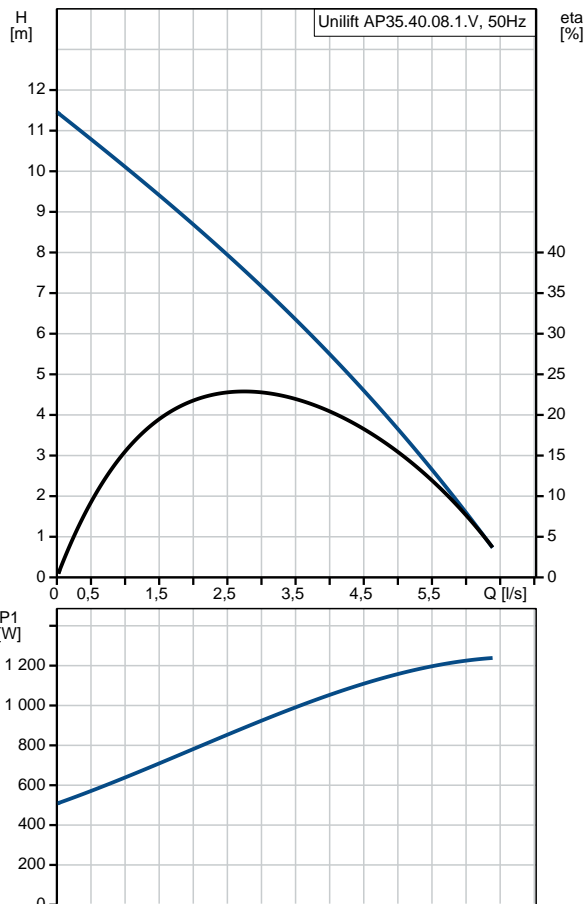

96001672 Unilift AP35.40.08.1.V 50 Hz

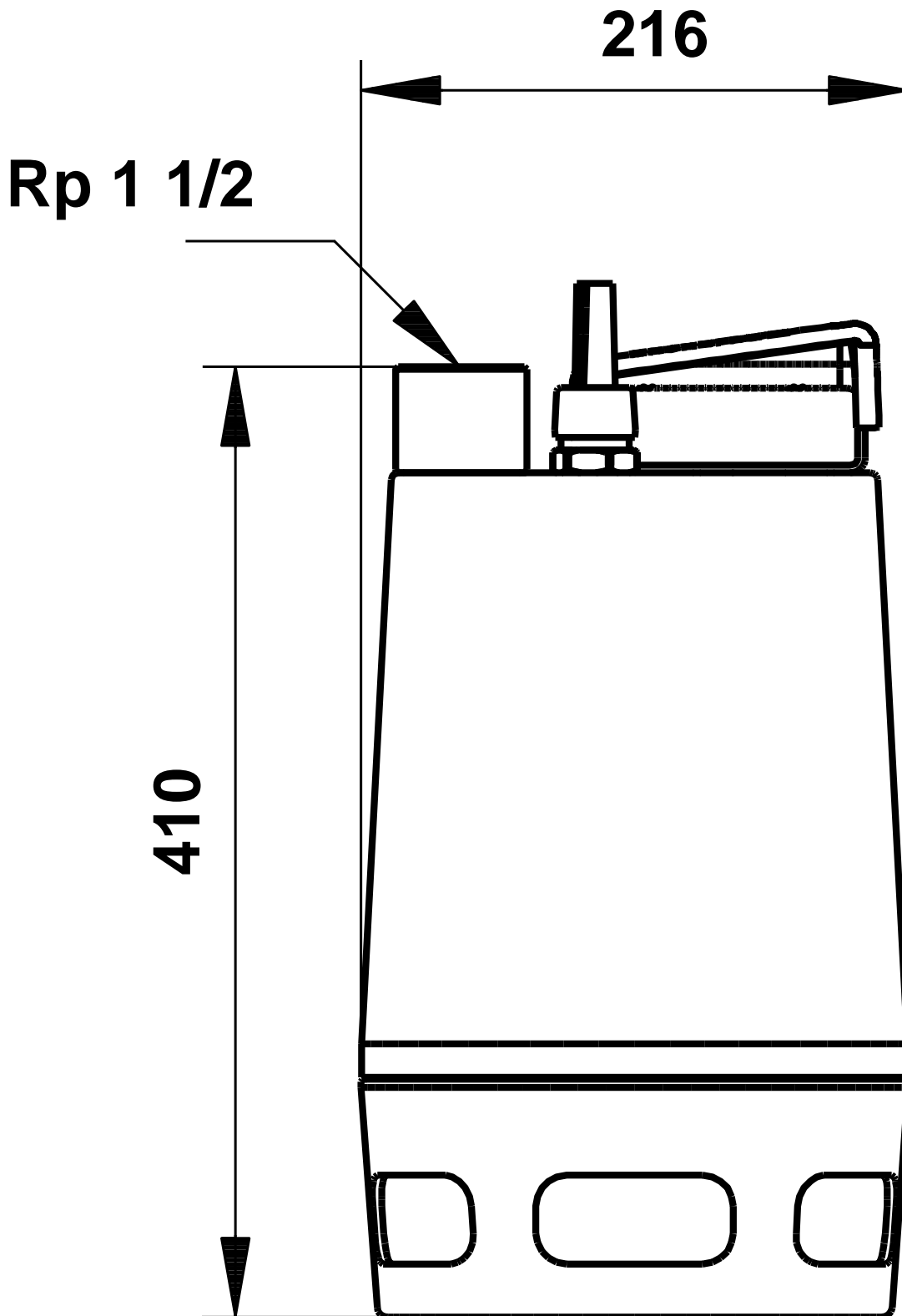

Upozornenie! Všetky jednotky musia byť v [mm], pokiaľ nie je uvedené inak.
Poznámka: Tento zjednodušený rozmerový náčrtok nezobrazuje všetky detaily.

96001672 Unilift AP35.40.08.1.V 50 Hz

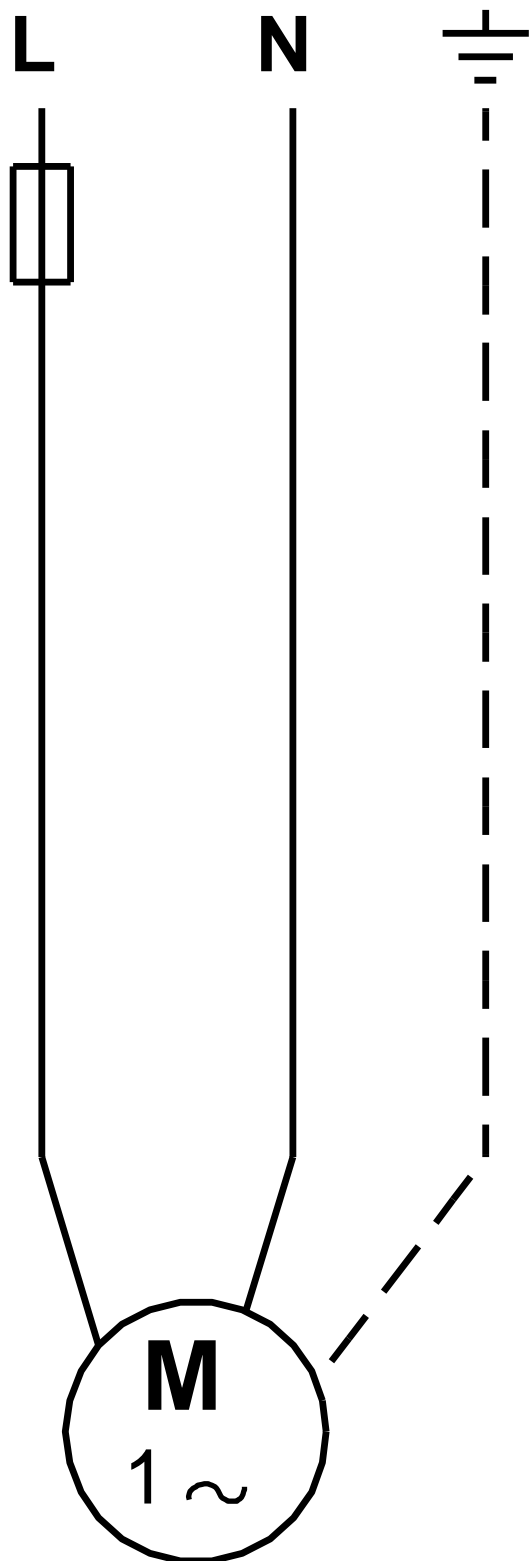

Upozornenie! Všetky jednotky sú v [mm], pokiaľ nie je uvedené inak!

Objednávacie údaje:

Názov výrobku: Unilift AP35.40.08.1.V
Množstvo: 1
Objednacie číslo: 96001672
Cena:

Celkom: Cena na požiadanie