

Množstvo	Popis
1	<p data-bbox="263 336 526 369">Unilift AP35.40.08.3.V</p> <div data-bbox="331 398 577 952" style="text-align: center;">  </div> <p data-bbox="654 963 1292 996" style="text-align: right;">Poznámka: Obrázok produktu sa môže líšiť od skutočného produktu</p> <p data-bbox="263 996 558 1030">Objednacie číslo: 96001718</p> <p data-bbox="263 1030 638 1064">Ponorné odvodňovacie čerpadlo.</p> <p data-bbox="263 1086 1149 1243">Vertikálne jednostupňové ponorné čerpadlo v nerezovom prevedení s vertikálnym výtlačným hrdlom a s integrovaným ponorným 3-fázovým úplne uzavretým motorom s izoláciou triedy F. Čerpadlo je vybavené sacím košom.</p> <p data-bbox="263 1265 1181 1332">Typ obežného kola: Obežné koleso je typu VORTEX s priečnosťou spodnej vody, dažďovej vody a pod.</p> <p data-bbox="263 1355 861 1422">Čerpadlo je vybavené dvojitou upchávačkou a komorou s netoxickou špeciálnou olejovou náplňou.</p> <p data-bbox="263 1444 861 1568">Čerpadlo je vybavené chladiacim plášťom zaisťujúcim neustále chladenie motora čerpanou kvapalinou a gumovými ložiskami s trvalou tukovou náplňou, ktoré sa vyznačujú dlhou životnosťou.</p> <p data-bbox="263 1590 1085 1803">Čerpadlo je po dodaní vhodné pre okamžité použitie a je vybavené rukoväťou a prírodným elektrickým Džka káblom: káblom s dĺžkou 10 m. Prírodný elektrický kábel je vybavený pripojovacou vidlicou a káblou priečnosťou zaliatou špeciálnou sklolaminátovou tesniacou zmesou pre zamedzenie prístupu vlhkosti do statorového vinutia motora.</p> <p data-bbox="263 1859 1021 1982"> Kvapalina: čerpaná kvapalina: Akákoľvek Newtonovská kvapalina Rozsah teploty kvapaliny: 0 .. 55 °C Hustota: 998.2 kg/m³ </p> <p data-bbox="263 2004 734 2105"> Techn.: Typ obežného kola: VORTEX Priečnosť: 35 mm </p>

Množstvo	Popis
	<p>Materiály:</p> <p>Teleso erpadla: Nehrdzavejúca oce DIN W.-Nr. 1.4301 AISI 304</p> <p>Obežné koleso: Nehrdzavejúca oce DIN W.-Nr. 1.4301 AISI 304</p> <p>Inštalácia:</p> <p>Výtlakové hrdlo: Rp 1 1/2 Max. inštalovaná hĺbka: 7 m</p> <p>Elektrické údaje:</p> <p>P1: 1.1 kW f: 50 Hz U: 3 x 400 V Menovitý el. prúd: 2 A Cos phi - úhinník: 0.86 n: 2820 rpm Krytie IP: IP68 Izolácia: F Dĺžka kábla: 10 m Káblková koncovka: NONE</p> <p>Iné:</p> <p>čistá hmotnosť: 14.1 kg Hrubá hmotnosť: 14.8 kg Dánina: 391318131 Švédina: 5880118 Fínina: 4822583 Krajina pôvodu: HU Tarifná klasifikácia: 84137021</p>

96001718 Unilift AP35.40.08.3.V 50 Hz

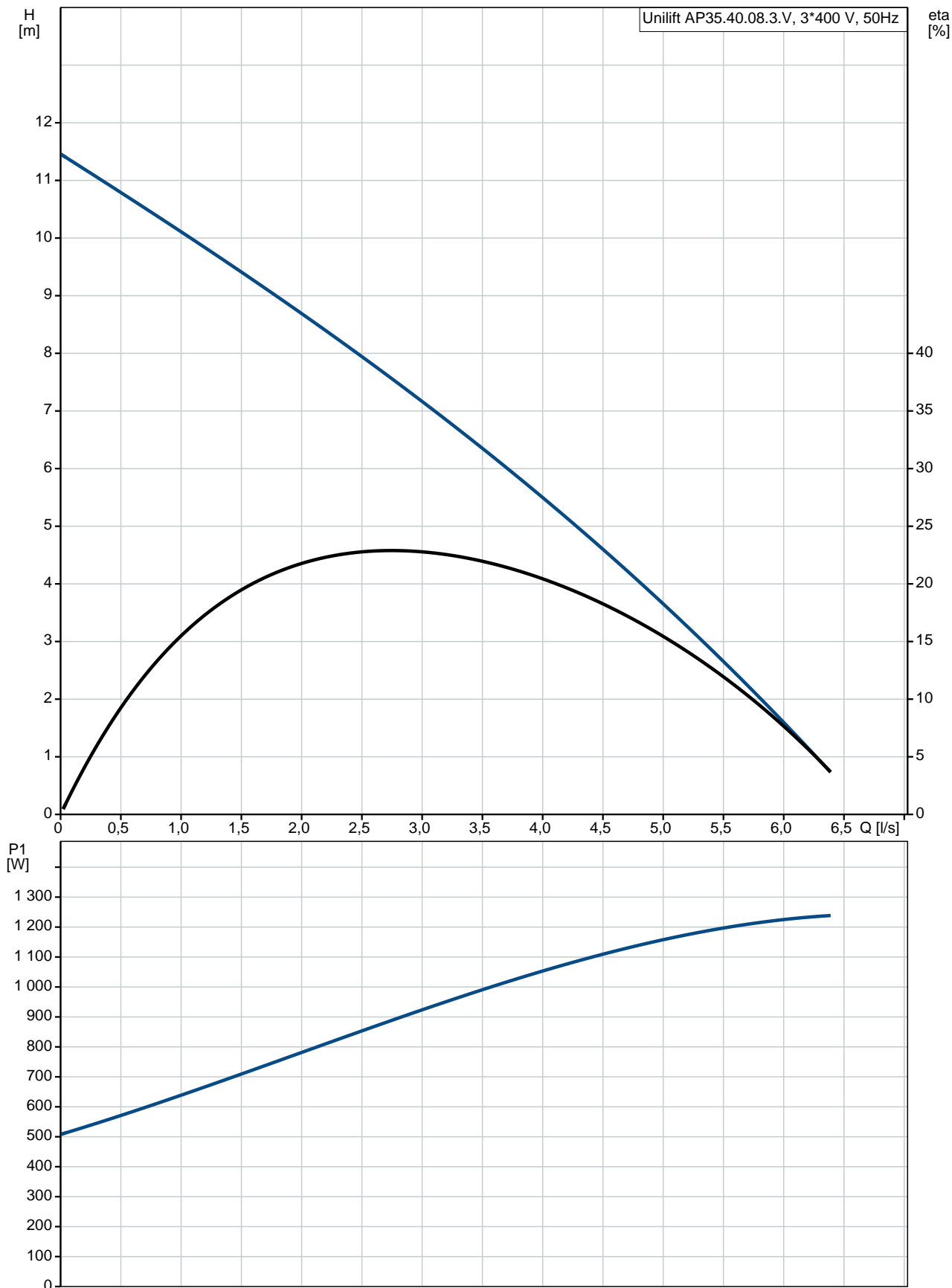

Popis	Hodnota
Všeobecné informácie:	
Názov produktu:	Unilift AP35.40.08.3.V
Objednacie číslo:	96001718
číslo EAN:	5700390896997
Cena:	
Techn.:	
Maximum flow:	5 l/s
Max. prietok:	5 l/s
Max. dopravná výška:	11 m
Typ obežného kolesa:	VORTEX
Priechodnosť:	35 mm
Materiály:	
Teleso erpadla:	Nehrdzavejúca oce
Teleso erpadla:	DIN W.-Nr. 1.4301
Teleso erpadla:	AISI 304
Obežné koleso:	Nehrdzavejúca oce
Obežné koleso:	DIN W.-Nr. 1.4301
Obežné koleso:	AISI 304
Inštalácia:	
Výtlakové hrdlo:	Rp 1 1/2
Max. inštalácia hĺbka:	7 m
Inštalácia suchá/mokrú:	D/S
Inštalácia:	horizont. alebo vertikál.
Kvapalina:	
operovaná kvapalina:	Akákoľvek Newtonovská kvapalina
Rozsah teploty kvapaliny:	0 .. 55 °C
Hustota:	998.2 kg/m ³
Elektrické údaje:	
P1:	1.1 kW
P2:	0.7 kW
f:	50 Hz
U:	3 x 400 V
Menovitý el. prúd:	2 A
Cos phi - účinník:	0.86
n:	2820 rpm
Krytie IP:	IP68
Izolácia:	F
Motorová ochrana:	ŽIADNY
Teplotná ochrana:	externá
Dĺžka kábla:	10 m
Káblková koncovka:	NONE
Iné:	
čistá hmotnosť:	14.1 kg
Hrubá hmotnosť:	14.8 kg
Dánina:	391318131
Švédina:	5880118
Fínina:	4822583
Krajina pôvodu:	HU
Tarifná klasifikácia:	84137021

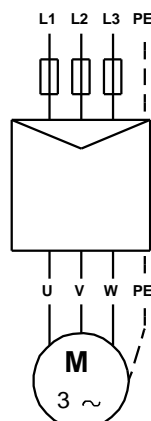
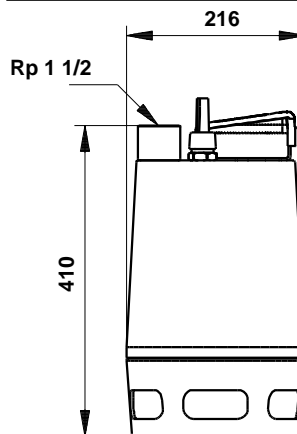
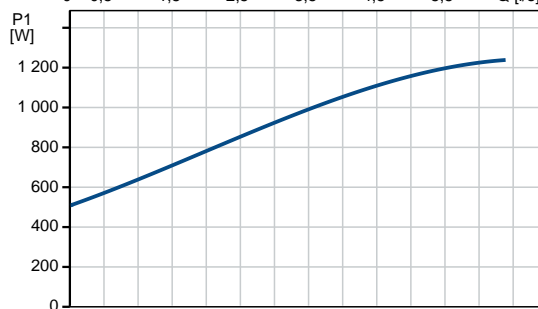
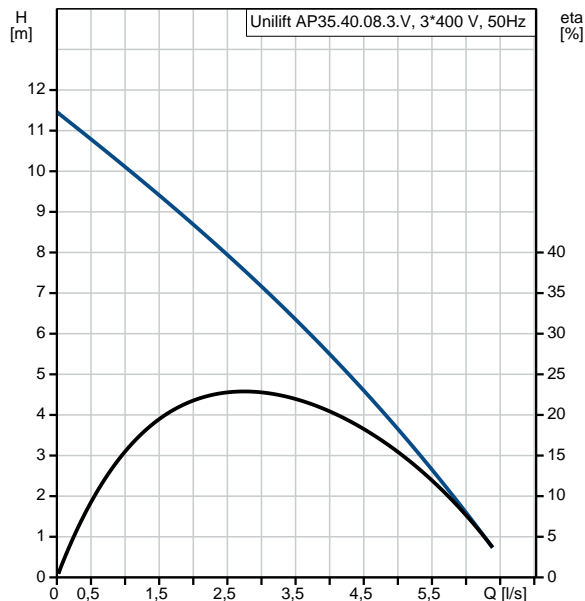

96001718 Unilift AP35.40.08.3.V 50 Hz

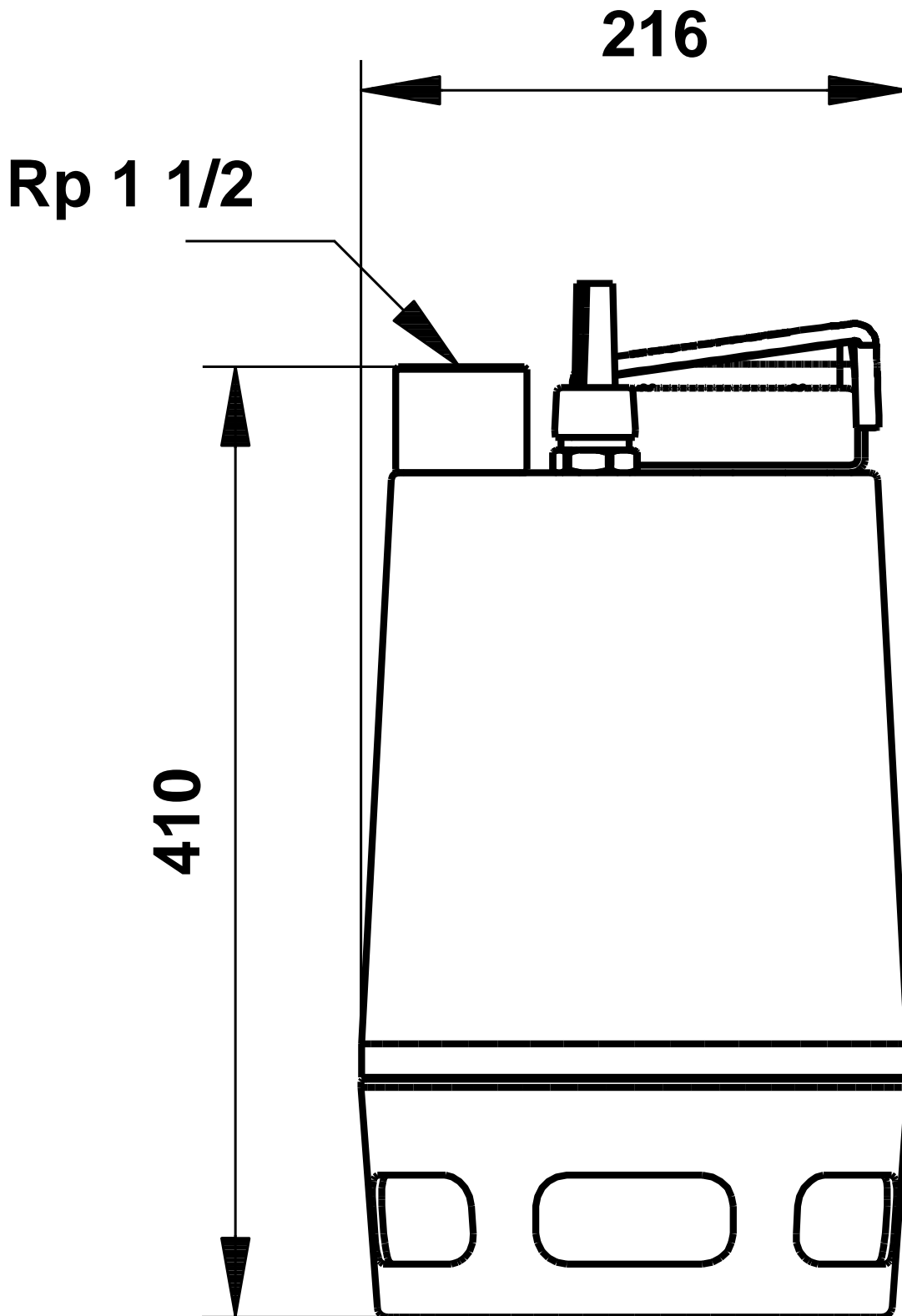

Upozornenie! Všetky jednotky musia byť v [mm], pokiaľ nie je uvedené inak.
Poznámka: Tento zjednodušený rozmerový náčrtok nezobrazuje všetky detaily.

96001718 Unilift AP35.40.08.3.V 50 Hz

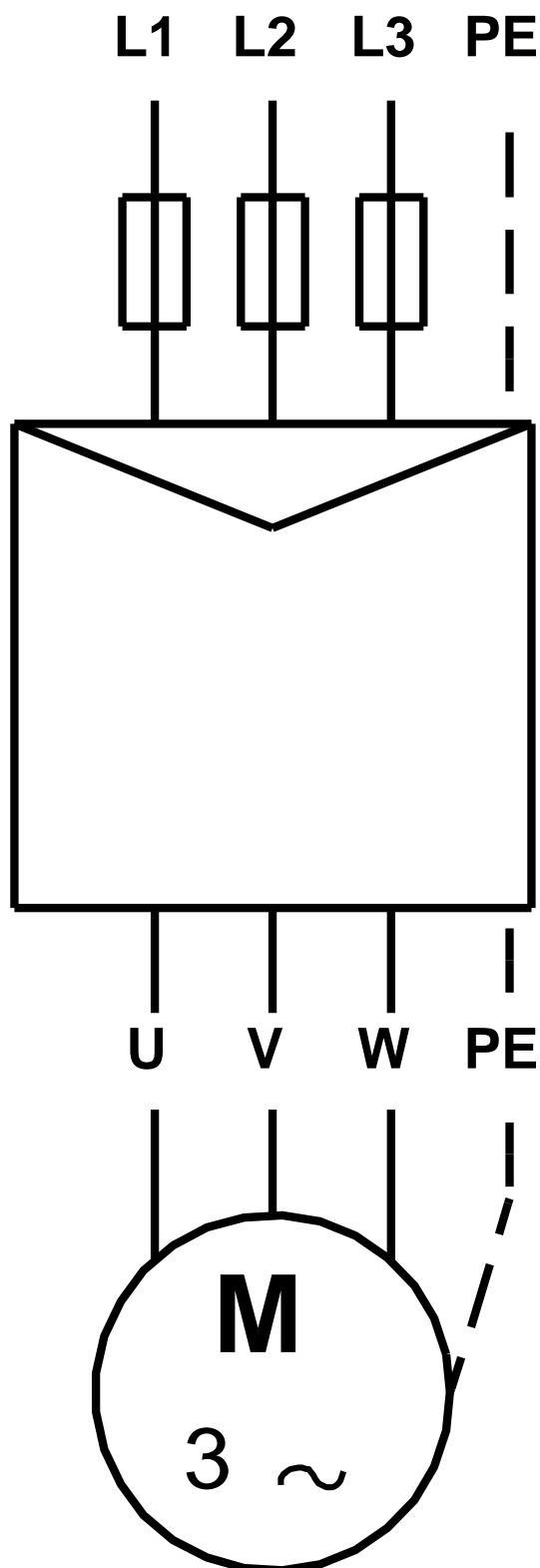

Upozornenie! Všetky jednotky sú v [mm], pokiaľ nie je uvedené inak!

Objednávacie údaje:

Názov výrobku: Unilift AP35.40.08.3.V
Množstvo: 1
Objednacie číslo: 96001718
Cena:

Celkom: Cena na požiadanie
