

| Množstvo | Popis   |
|----------|---|
| 1        | <p><b>Unilift AP35.40.08.A3.V</b></p>  <p><b>Poznámka:</b> Obrázok produktu sa môže líši od skutočného produktu</p> <p>Objednacie číslo: <a href="#">96010931</a><br/>Ponorné odvodňovacie čerpadlo</p> <p><b>Fáza:</b> Vertikálne jednostupňové ponorné čerpadlo z nehrdzavejúcej ocele s vertikálnym výtlačným otvorom a integrovaným ponorným motorom 3 s úplne uzavretým motorom v izolovanej triede F. Čerpadlo je vybavené sacím košom.</p> <p>Čerpadlo je dodávané s riadiacou skrinkou obsahujúcou štartér motora, ochranu motora a plavákový spínač pre automatické spustenie / zastavenie čerpadla. Plavákový spínač obsahuje kábel 10 m. K skrinke je pripojený 0,8 m hlavný kábel (pozri elektrické údaje o voliteľnej zástrčke CEE).</p> <p><b>Typ obežného kola:</b> Obežné koleso je VORTEX obežné koleso pre<br/><b>Priechodnosť:</b> 35 mm vnútorný priechod vhodný na čerpanie podzemnej vody, povrchovej vody, dažďovej vody a podobných kvapalín.</p> <p>Čerpadlo má dvojité tesnenie hriadeľ a strednú olejovú komoru naplnenú netoxickým špeciálnym olejom.</p> <p>Čerpadlo má stúpacie potrubie, chladiaci plášť na nepretržité chladenie motora čerpanou kvapalinou a mazané gušové kové ložiská s dlhou životnosťou.</p> <p><b>Dĺžka kábla:</b> Čerpadlo je pripravené na použitie, pretože je vybavené rukoväťou na prenášanie a dodáva sa so sieťovým káblom 10 m. Sieťový kábel je typu zástrčky so sklenenou tesniacou hmotou v zásuvke, aby sa zabránilo prenikaniu vlhkosti do vinutia statora.</p> <p><b>Kvapalina:</b><br/>Čerpaná kvapalina: Akákoľvek Newtonovská kvapalina<br/>Rozsah teploty kvapaliny: 0 .. 55 °C<br/>Hustota: 998.2 kg/m<sup>3</sup></p> <p><b>Techn.:</b><br/><b>Typ obežného kola:</b> VORTEX<br/><b>Priechodnosť:</b> 35 mm</p> <p><b>Materiály:</b><br/><b>Teleso čerpadla:</b> Nehrdzavejúca oceľ<br/>DIN W.-Nr. 1.4301<br/>AISI 304</p> |

| Množstvo | Popis   |
|----------|---|
|          | <p>Obežné koleso: Nehrdzavejúca oce<br/>DIN W.-Nr. 1.4301<br/>AISI 304</p> <p>Inštalácia:<br/> Výtlakové hrdlo: Rp 1 1/2<br/> Max. inštalovaná hĺbka: 7 m</p> <p>Elektrické údaje:<br/> P1: 1.1 kW<br/> f: 50 Hz<br/> U: 3 x 400 V<br/> Menovitý el. prúd: 2 A<br/> Cos phi - úhinník: 0.86<br/> n: 2820 rpm<br/> Krytie IP: IP68<br/> Izolácia: F<br/> Dĺžka kábla: 10 m<br/> Káblová koncovka: NONE</p> <p>Iné:<br/> čistá hmotnosť : 15.5 kg<br/> Hrubá hmotnosť : 17.1 kg<br/> Dátum výroby: 391318331<br/> Švéd. číslo: 5880116<br/> Krajina pôvodu: HU<br/> Tarifná klasifikácia : 84137021</p> |

## 96010931 Unilift AP35.40.08.A3.V 50 Hz

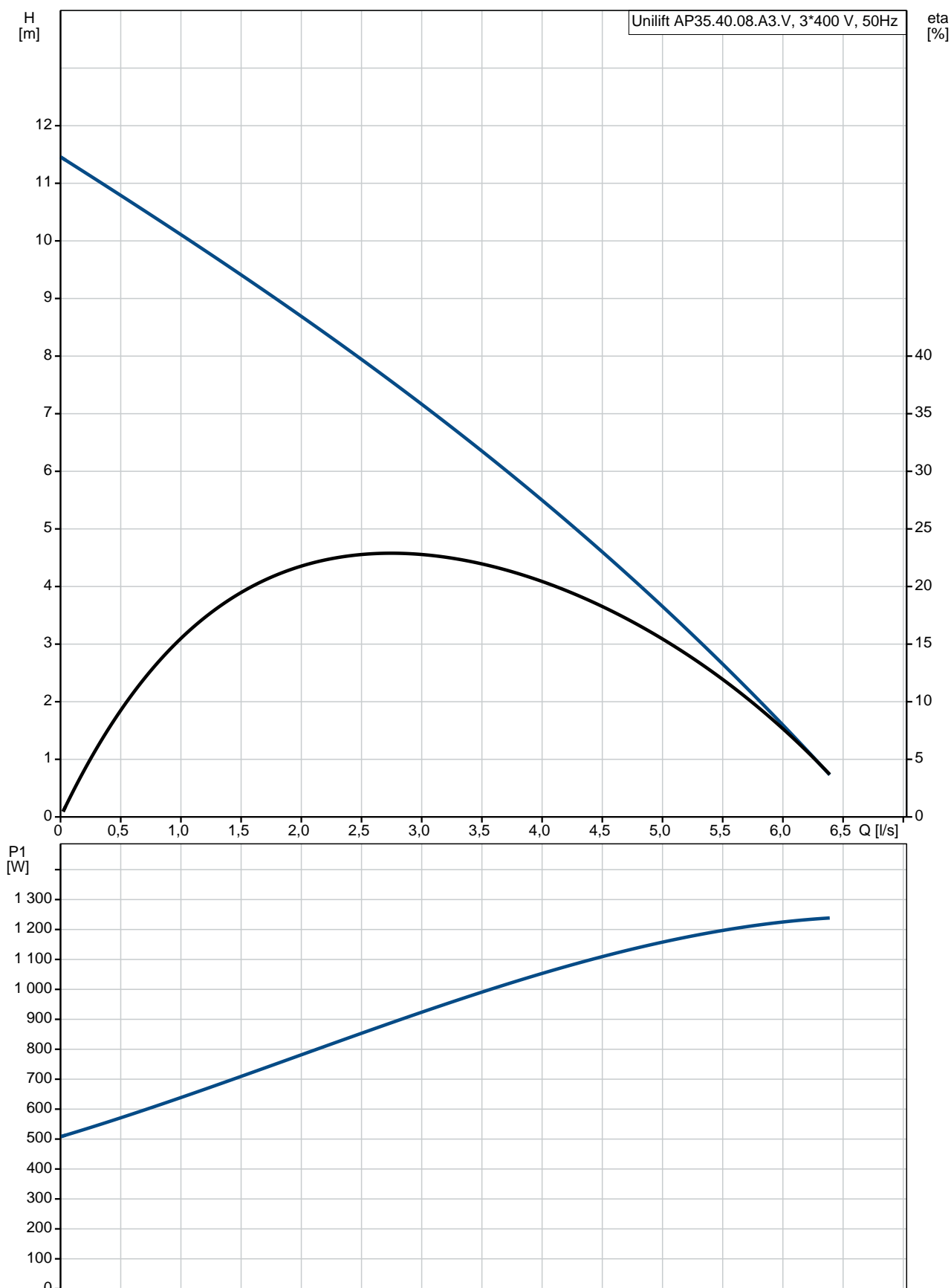

| Popis                        | Hodnota                         |
|------------------------------|---------------------------------|
| <b>Všeobecné informácie:</b> |                                 |
| Názov produktu:              | Unilift AP35.40.08.A3.V         |
| Objednacie číslo:            | 96010931                        |
| číslo EAN:                   | 5700390901134                   |
| Cena:                        |                                 |
| <b>Techn.:</b>               |                                 |
| Maximum flow:                | 5 l/s                           |
| Max. prietok:                | 5 l/s                           |
| Max. dopravná výška:         | 11 m                            |
| Typ obežného kolesa:         | VORTEX                          |
| Priechodnosť:                | 35 mm                           |
| <b>Materiály:</b>            |                                 |
| Teleso erpadla:              | Nehrdzavejúca oce               |
| Teleso erpadla:              | DIN W.-Nr. 1.4301               |
| Teleso erpadla:              | AISI 304                        |
| Obežné koleso:               | Nehrdzavejúca oce               |
| Obežné koleso:               | DIN W.-Nr. 1.4301               |
| Obežné koleso:               | AISI 304                        |
| <b>Inštalácia:</b>           |                                 |
| Výtláčne hrdlo:              | Rp 1 1/2                        |
| Max. inštal. hĺbka:          | 7 m                             |
| Inštalácia suchá/mokrú:      | D/S                             |
| Inštalácia:                  | horizont. alebo vertikál.       |
| <b>Kvapalina:</b>            |                                 |
| erpaná kvapalina:            | Akákoľvek Newtonovská kvapalina |
| Rozsah teploty kvapaliny:    | 0 .. 55 °C                      |
| Hustota:                     | 998.2 kg/m <sup>3</sup>         |
| <b>Elektrické údaje:</b>     |                                 |
| P1:                          | 1.1 kW                          |
| P2:                          | 0.7 kW                          |
| f:                           | 50 Hz                           |
| U:                           | 3 x 400 V                       |
| Menovitý el. prúd:           | 2 A                             |
| Cos phi - účinník:           | 0.86                            |
| n:                           | 2820 rpm                        |
| Krytie IP:                   | IP68                            |
| Izolácia:                    | F                               |
| Motorová ochrana:            | ŽIADNY                          |
| Teplotná ochrana:            | externá                         |
| Dĺžka kábla:                 | 10 m                            |
| Káblková koncovka:           | NONE                            |
| <b>Riadiace jednotky:</b>    |                                 |
| Hladinový spínač:            | plavák. spínač                  |
| <b>Iné:</b>                  |                                 |
| čistá hmotnosť:              | 15.5 kg                         |
| Hrubá hmotnosť:              | 17.1 kg                         |
| Dánina:                      | 391318331                       |
| Švédina:                     | 5880116                         |
| Krajina pôvodu:              | HU                              |
| Tarifná klasifikácia:        | 84137021                        |

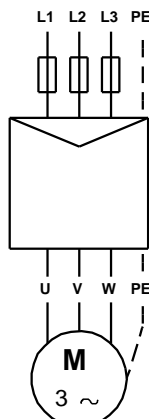
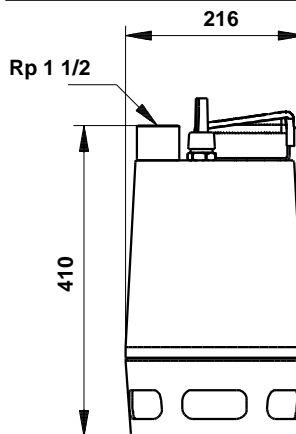
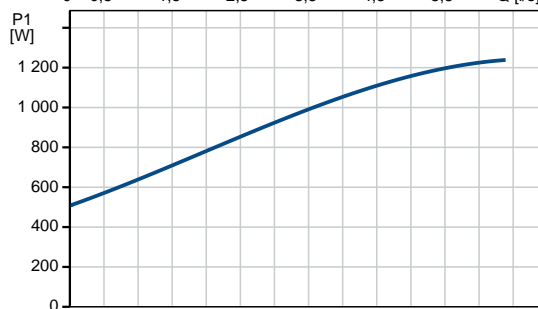
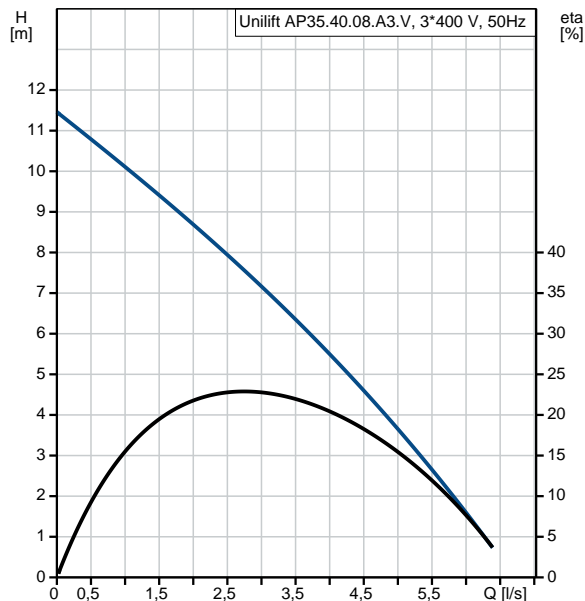

## 96010931 Unilift AP35.40.08.A3.V 50 Hz

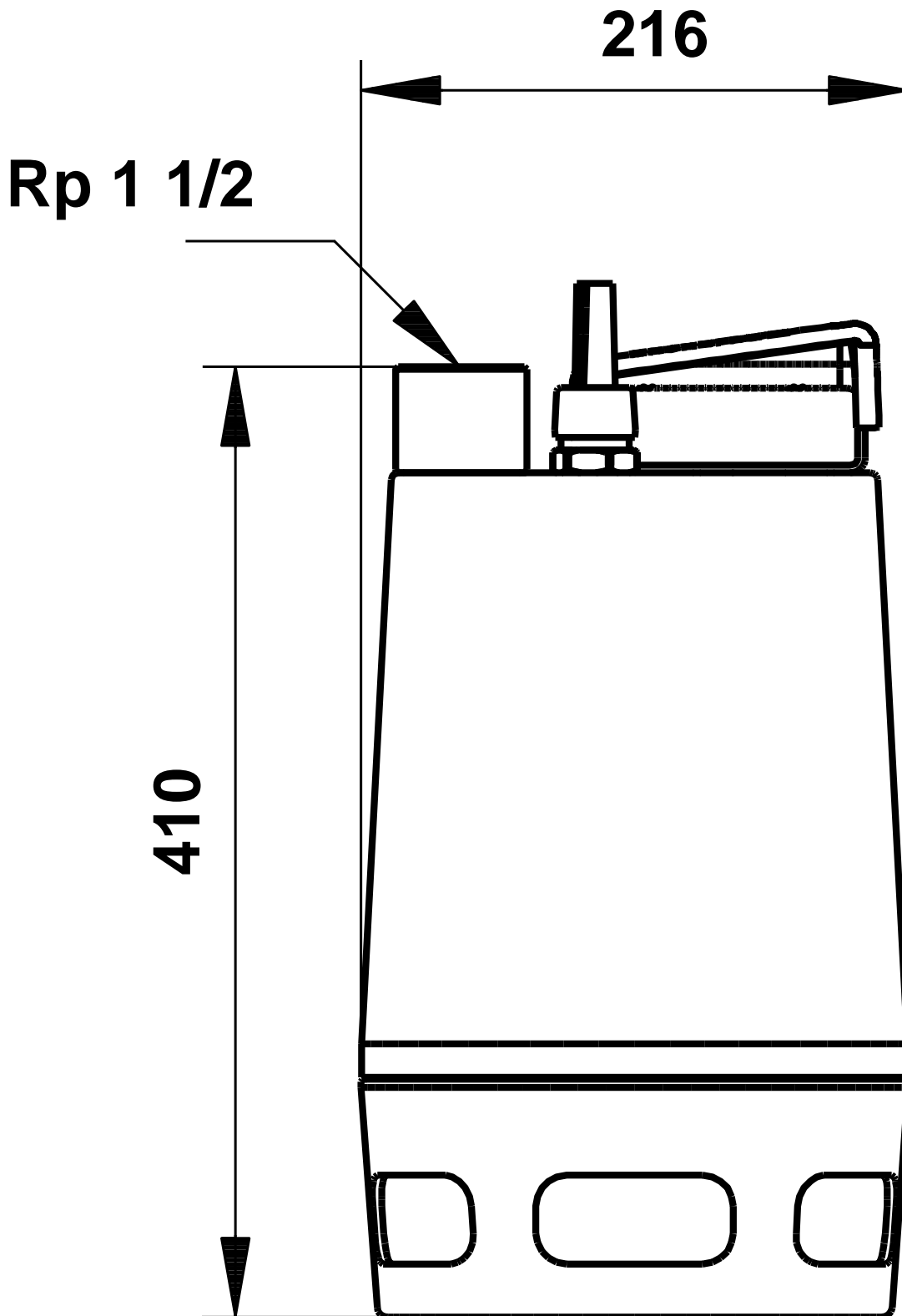

Upozornenie! Všetky jednotky musia byť v [mm], pokiaľ nie je uvedené inak.  
Poznámka: Tento zjednodušený rozmerový náčrtok nezobrazuje všetky detaily.

## 96010931 Unilift AP35.40.08.A3.V 50 Hz

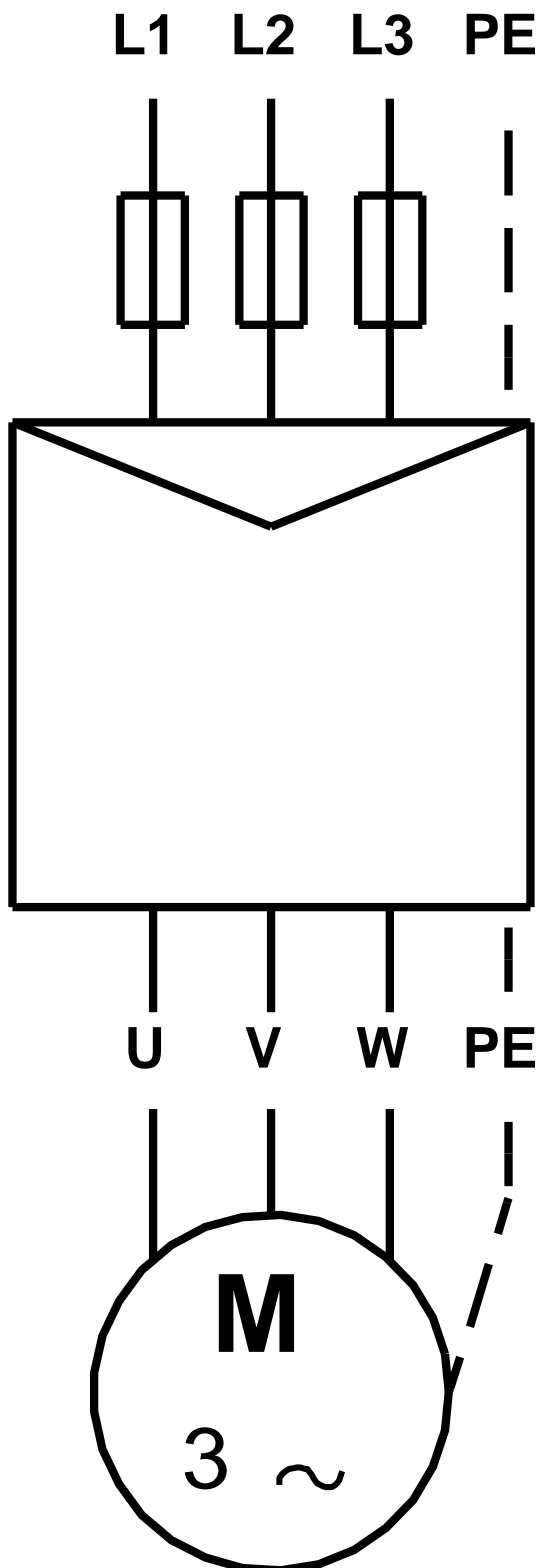

Upozornenie! Všetky jednotky sú v [mm], pokiaľ nie je uvedené inak!



**Názov spoločnosti:** VPK, s.r.o.  
**Vytvoril:** Baloga Martin  
**Telefón:** +421 944 258 730  
**Email:** info@cerpacia-technika.sk  
**Dátum:** 3.2.2021

### Objednávacie údaje:

Názov výrobku: Unilift AP35.40.08.A3.V  
Množstvo: 1  
Objednacie číslo: 96010931  
Cena:

Celkom: Cena na požiadanie